



bebeconfort

Sweet Safe

Gr. 0/1 | 0-18 Kg

(0m+/3,5y)



bebeconfort.com

Photos non contractuelles - Products may differ from those shown - Niet contractuele foto's - Abbildungen ohne Gewähr - Las fotos pueden no coincidir con el producto real - Fotografie non contrattuali - Fotos não contratuais - Produkty sa môžu odlišovať od vyobrazení - Produkt môže różniť się od pokazanego na ilustracji - Výrobky se mohou lišit od vyobrazení - Utombligtoriska fotografier

EN • IMPORTANT - READ CAREFULLY
AND KEEP FOR FUTURE REFERENCE.

FR • IMPORTANT - À LIRE
ATTENTIVEMENT ET À CONSERVER
POUR RÉFÉRENCE ULTÉRIEURE.

DE • WICHTIG - BITTE SORGFALTIG
LESEN UND FÜR SPÄTERES NACHLESEN
UNBEDINGT AUFBEWAHREN.

NL • BELANGRIJK - LEES ZORGVULDIG
EN BEWAAR VOOR REFERENTIE VOOR
LATERE RAADPLEGING.

IT • IMPORTANTE - LEGGERE
ATTENTAMENTE E CONSERVARE PER
FUTURO RIFERIMENTO.

ES • IMPORTANTE - LEER
DETENIDAMENTE Y MANTENERLAS
PARA FUTURA CONSULTAS.

PT • IMPORTANTE - LEIA
CUIDADOSAMENTE E GUARDAR PARA
REFERENCIA FUTURA.

PL • WAŻNE ! PRZECZYTAJ UWAŻNIE
I ZACHOWAJ NA PRZYSZŁOŚĆ JAKO
ODNIESIENIE

SK • DÔLEŽITÉ - PRED POUŽITÍM
PREČÍTAJTE POZORNE TENTO NÁVOD
A USCHOVAJTE HO PRE BUDÚCU
POTREBU

CS • DŮLEŽITÉ - POKYNY SI POZORNĚ
PŘEČTĚTE A USCHOVEJTE PRO
POZDĚJŠÍ POUŽITÍ

SV • VIKTIGT – LÄS NOGGRANT OCH
SPARA FÖR FRAMTIDA BRUK

Index

Instructions for use/Warranty
Mode d'emploi/Garantie
Gebrauchsanweisung/Garantie
Gebruiksaanwijzing/Garantie
Modo de empleo/Garantía
Istruzioni per l'uso / Garanzia
Modo de emprego/Garantia
Používateľské pokyny/záruka
Instrukcja obsługi / gwarancja

Návod k použití/záruka
Instruktioner för användning/Garanti



6



8



12



13



17



EN 26

FR 29

DE 32

IT 35

ES 38

PT 41

NL 44

PL 47

SK 50

CS 53

SV 56



GR 0
0 - 10 kg



GR 1
9 - 18 kg



EN • Between 9 and 10 kg Bébé Confort recommends that you use the rearward facing position until 10 kg to ensure optimum safety.

Travel in rearward facing position until the specified limit can significantly improve the protection of the head and neck of the child.

DE • Bei einem Gewicht von 9 bis 10 kg empfiehlt Ihnen Bébé Confort, bis 10 kg den Sitz rückwärtig zur Fahrtrichtung zu installieren, damit eine optimale Sicherheit gewährleistet ist. Das Sitzen entgegen der Fahrtrichtung bis zu diesem angegebenen Gewicht ermöglicht einen wesentlich besseren Schutz von Kopf und Nacken des Kindes.

FR • Entre 9 et 10 kg, Bébé Confort vous recommande d'utiliser la position dos à la route jusqu'à 10 kg pour garantir une sécurité optimale.

Voyager dos à la route jusqu'à la limite indiquée permet d'améliorer très significativement la protection de la tête et du cou de l'enfant.

IT • Tra i 9 e i 10 kg, Bébé Confort vi raccomanda di utilizzare la posizione contraria al senso di marcia fino a 10 kg, per garantire una sicurezza ottimale.

Viaggiare in posizione contraria al senso di marcia fino al limite indicato permette di migliorare significativamente il livello di protezione della testa e del collo del bambino.

ES • Entre 9 y 10 kg, Bébé Confort recomienda colocar el asiento en posición de espaldas al sentido de la marcha (hasta los 10 kg) para garantizar una seguridad óptima. Viajar con la espalda orientada al sentido de la marcha hasta el límite indicado protege mucho mejor la cabeza y el cuello del niño.

PT • Entre 9 e 10 kg, a Bébé Confort recomenda utilizar a posição voltada para trás até 10 kg para garantir uma segurança ideal. Viajar na posição voltada para trás até ao limite indicado permite melhorar de forma muito significativa a protecção da cabeça e do pescoço da criança.

NL • Tussen 9 en 10 kg. Bébé Confort raadt u aan om tot 10 kg de positie te gebruiken waarbij de rug naar de rijrichting gericht is om een optimale veiligheid te verzekeren. Tot de aangegeven limiet tegen de rijrichting zitten maakt het mogelijk om de bescherming van het hoofd en de nek van het kind aanzienlijk te doen toenemen.

PL • W przypadku dzieci ważących 9–10 kg Bébé Confort zaleca przewożenie dzieci ważących mniej niż 10 kg w foteliku zamocowanym tyłem do kierunku jazdy. Przewozić tyłem do kierunku jazdy do czasu osiągnięcia przez dziecko limitu wagowego gwarantującego wystarczającą ochronę głowy i szyi.

SK • Od 9 do 10 kg Spoločnosť Bébé Confort odporúča, aby ste do hmotnosti 10 kg používali dozadu obrátenú polohu sedenia, aby sa zaistila optimálna bezpečnosť. Cestujte s dieťaťom v dozadu obrátenej polohe sedenia dovtedy, kým uvedení limit výrazne nezlepší ochranu hlavy a krku dieťaťa.

CS • U dětí vážících 9 až 10 kg doporučuje Bébé Confort používat polohu proti směru jízdy, aby byla zaručena optimální bezpečnost. Cestování v poloze proti směru jízdy až do stanoveného limitu může významně zlepšit ochranu hlavy a krku dítěte.

SV • Bébé Confort rekommenderar att barnet sitter i bakåtvänt läge mellan 9 och 10 kg och upp till 10 kg för att säkerställa optimal säkerhet. Att åka i bakåtvänt läge till den angivna gränsen kan förbättra säkerheten för barnets huvud och nacke avsevärt.

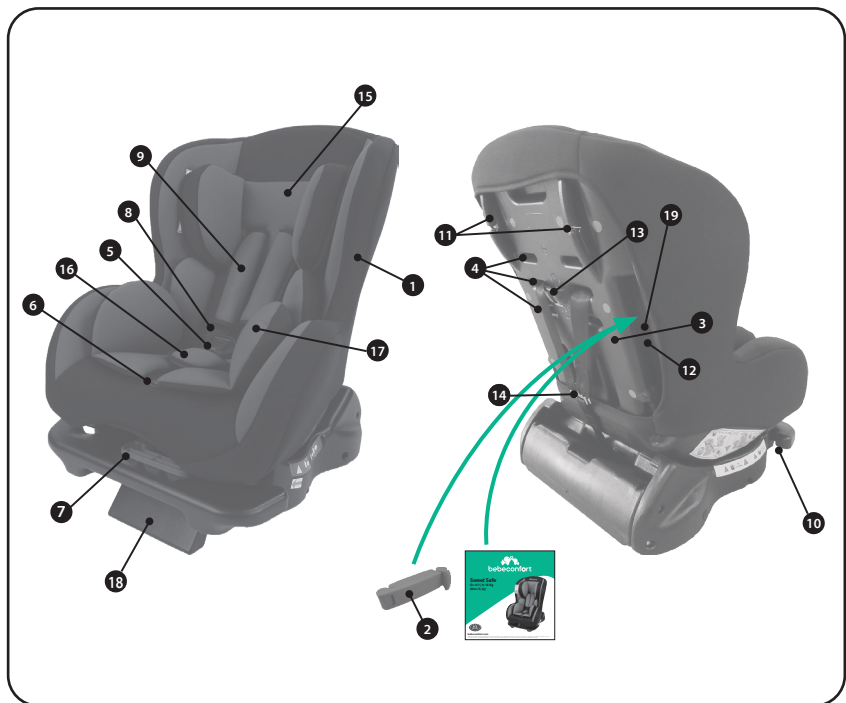



Gr 0
<10kg

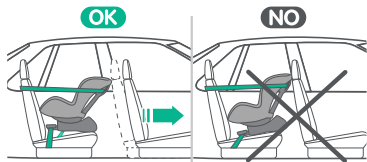
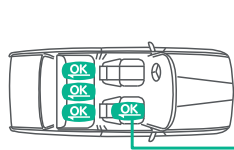
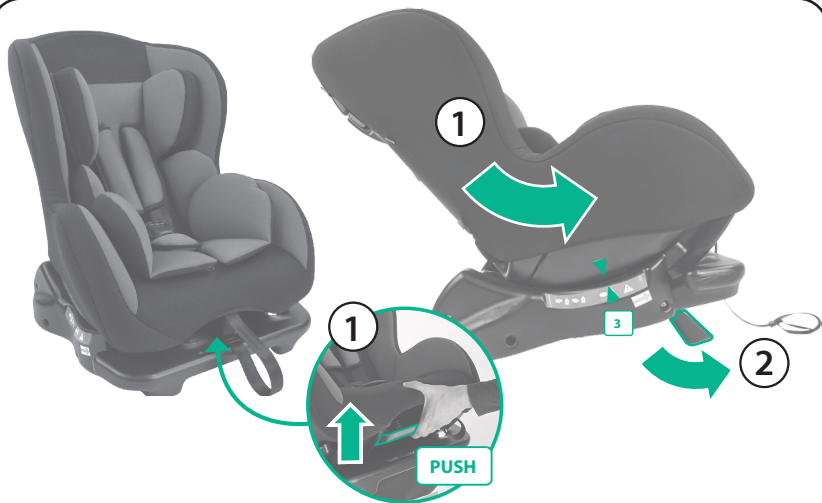

Gr0
<10kg

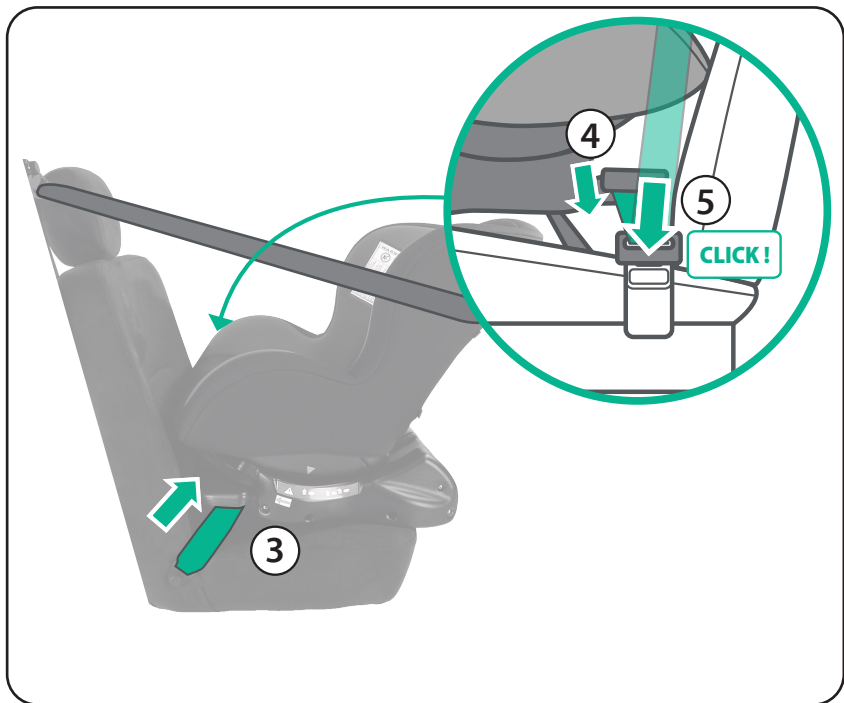



Gr 0
<10kg

6

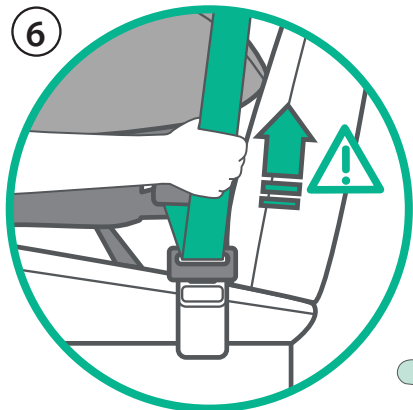

7

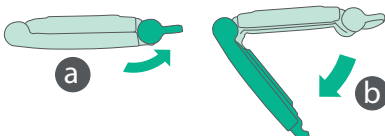

Gr0
<10kg

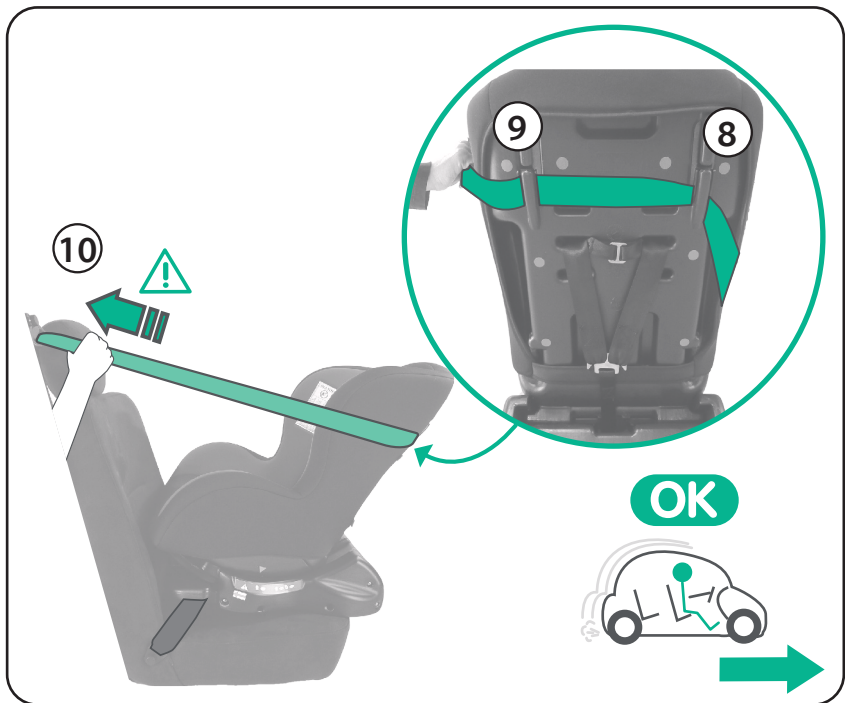

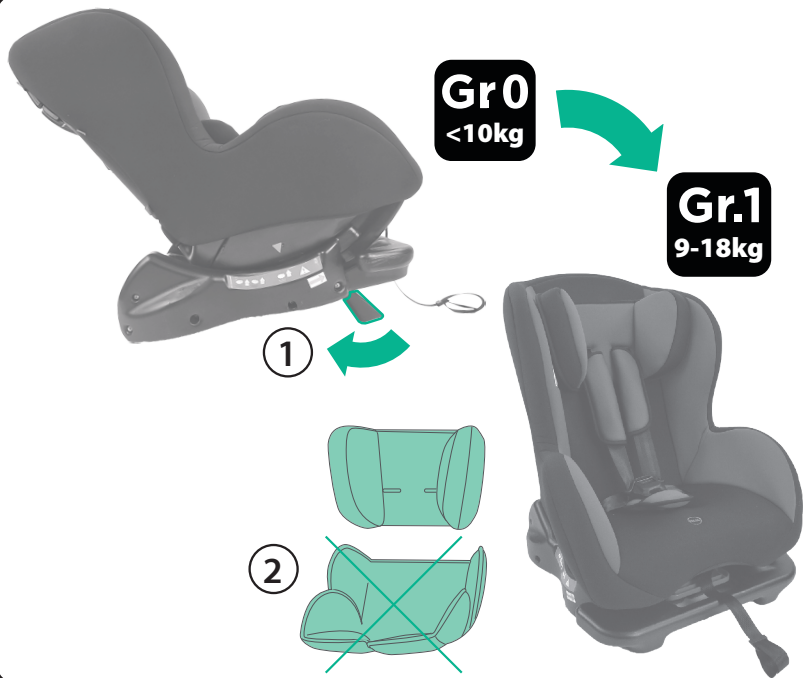

Gr.1
9-18kg

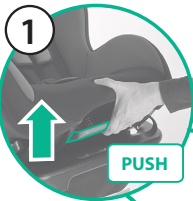
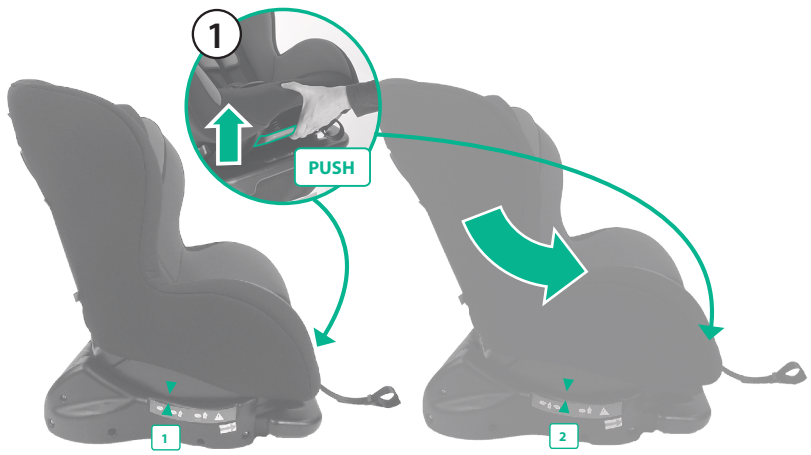

1

2

OK

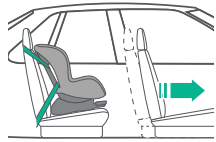
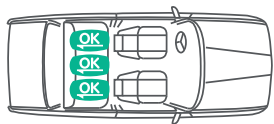



Gr.1
9-18kg



Gr.1
9-18kg

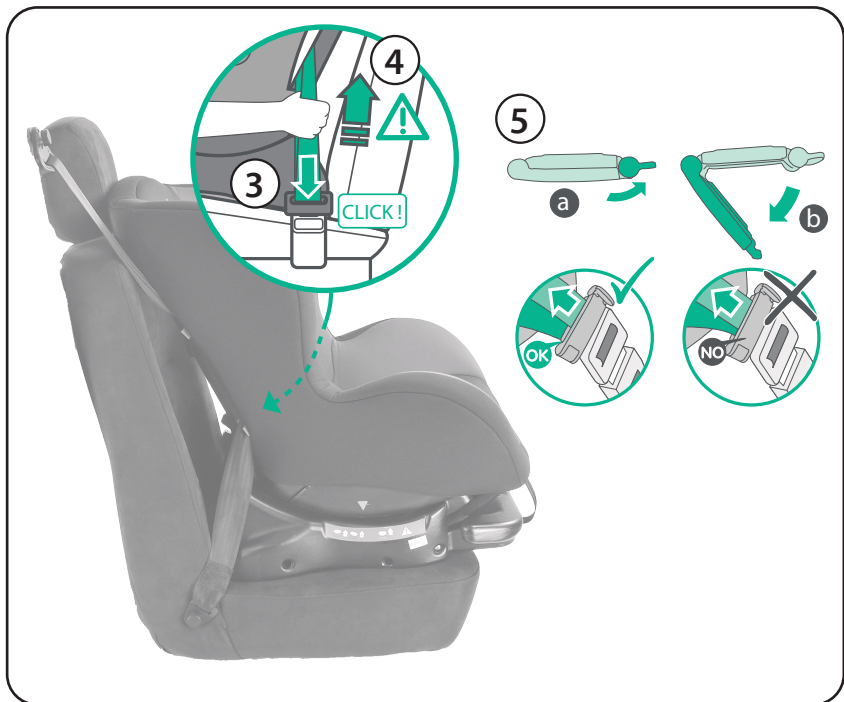



Gr.1
9-18kg

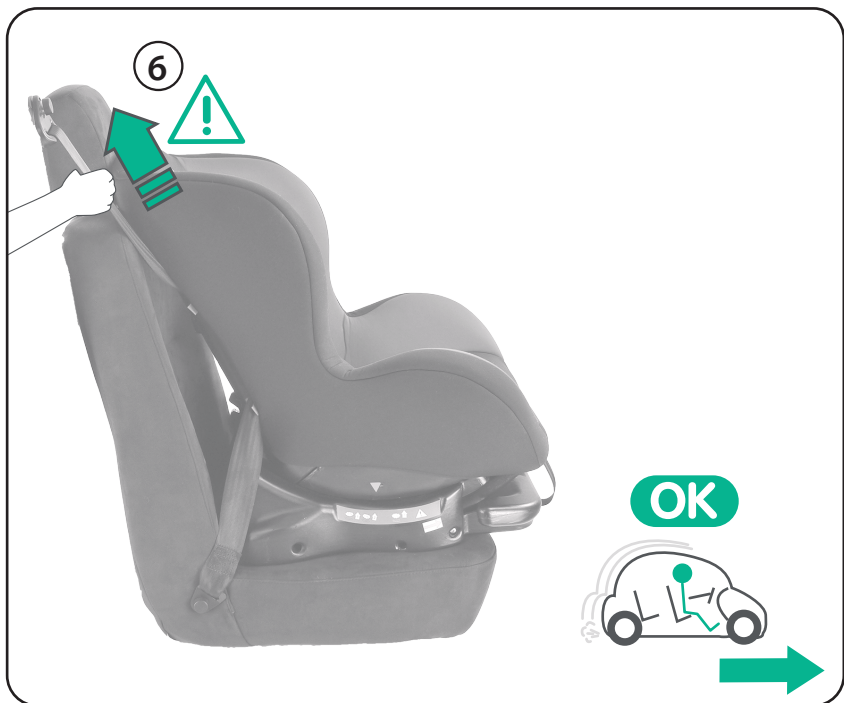

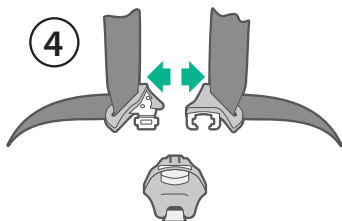
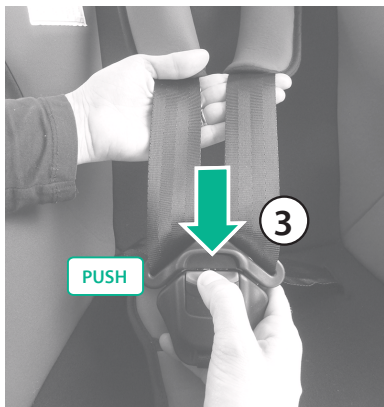
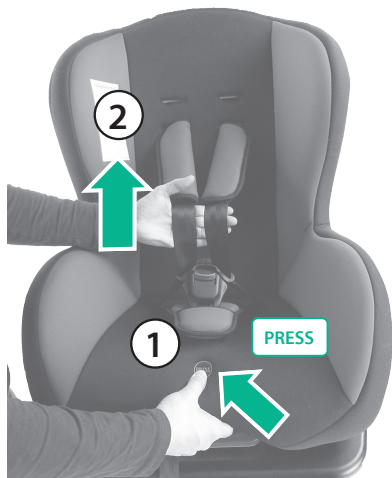

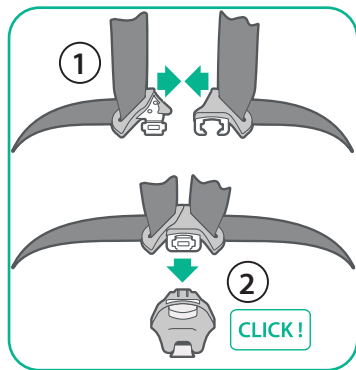

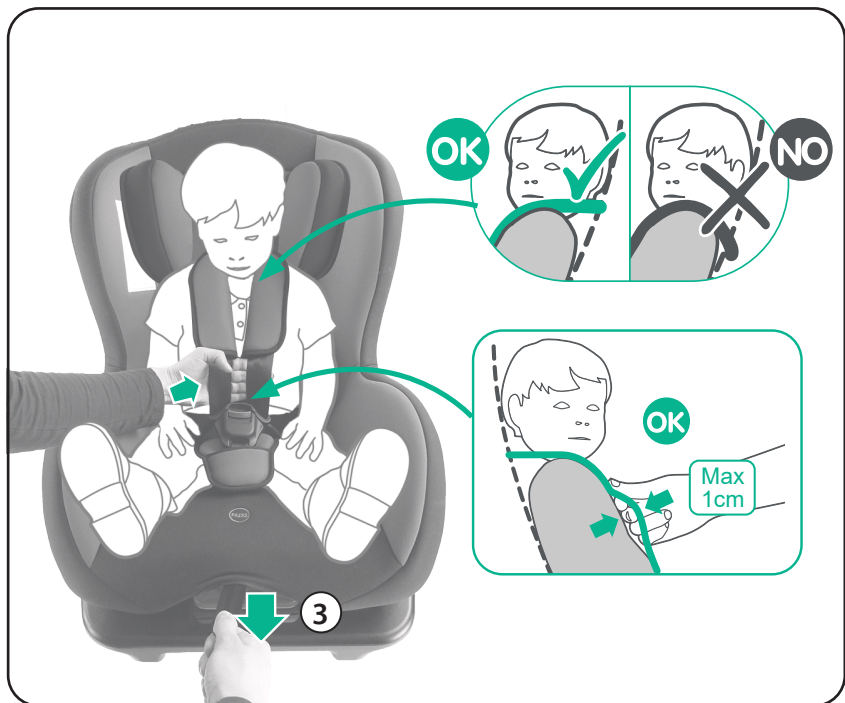



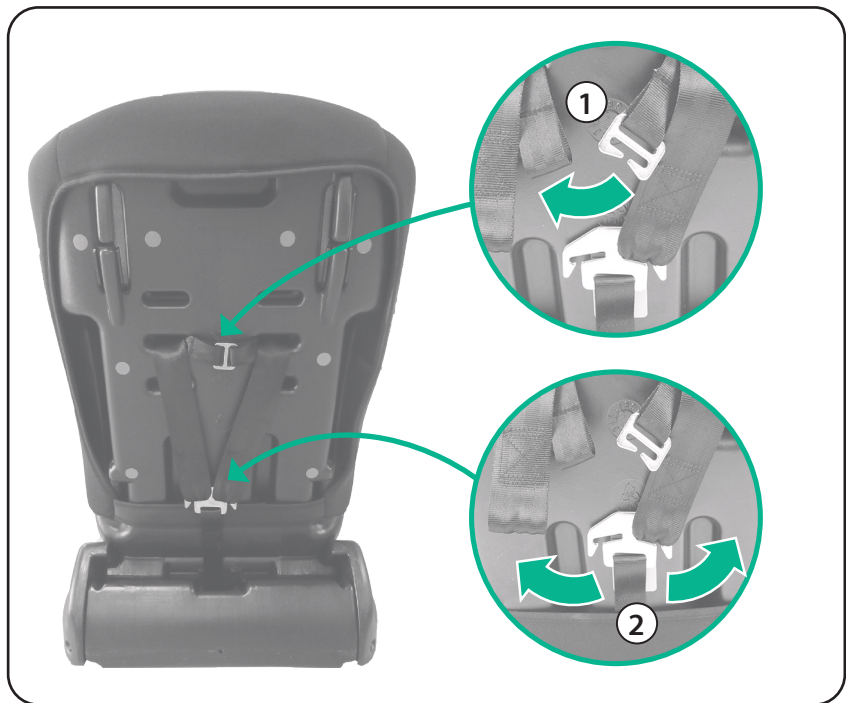

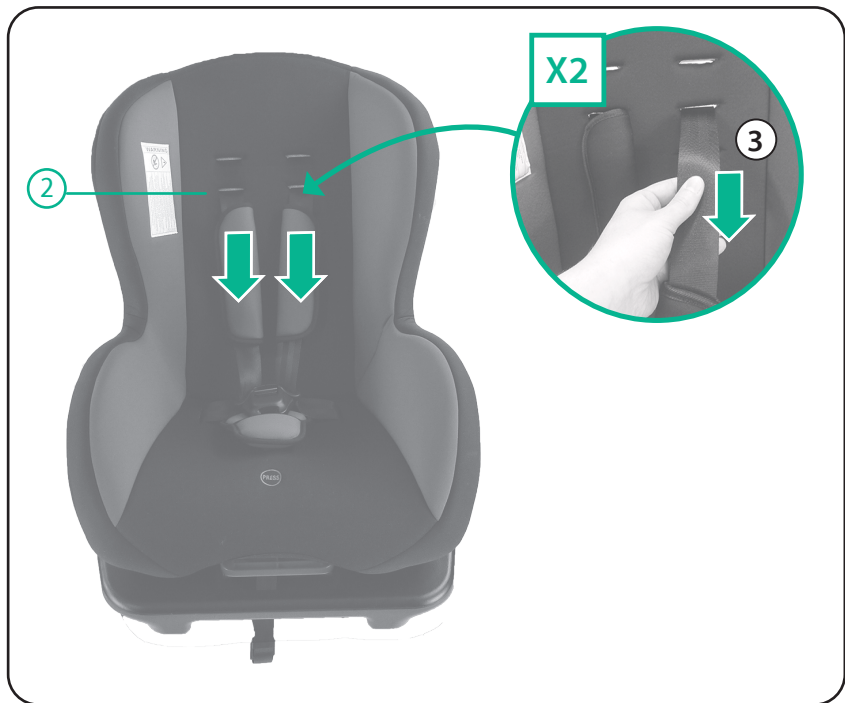

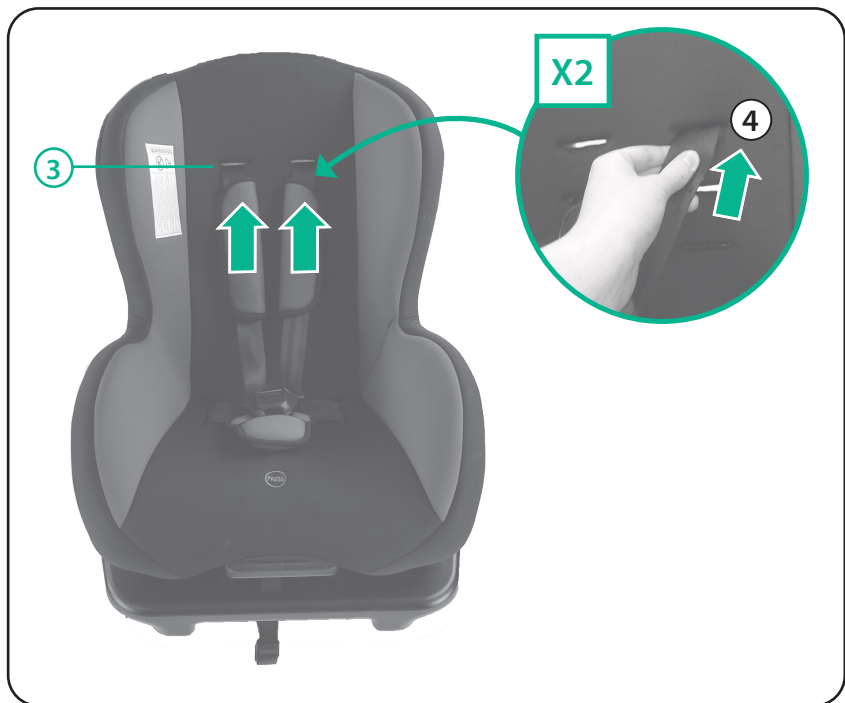

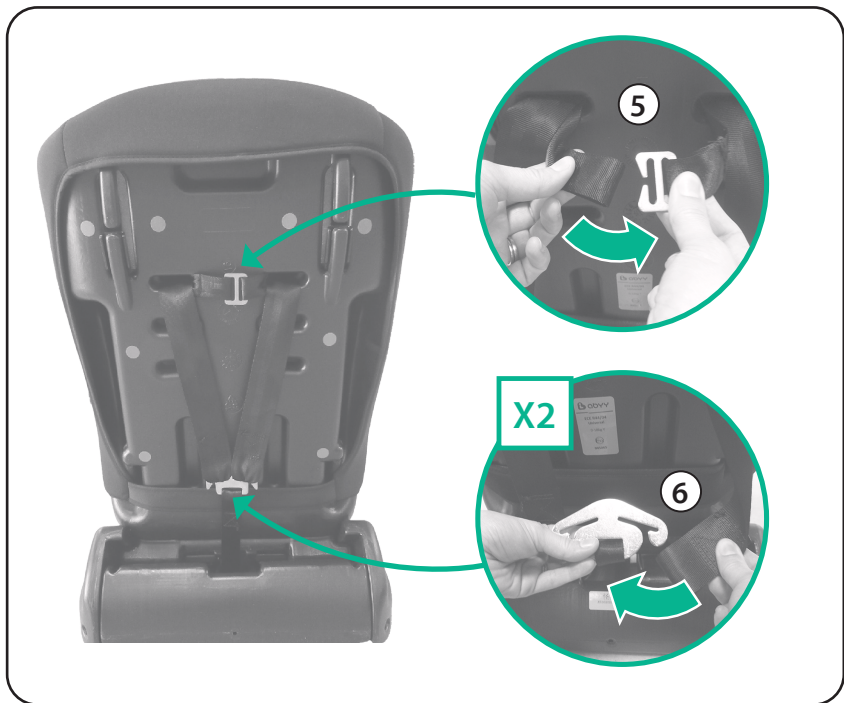

Gr0
<10kg



OK



Gr.1
9-18kg



OK





- ① Cover
- ② Belt clamp
- ③ Shell
- ④ Belt slots
- ⑤ Belt buckle
- ⑥ Release button
- ⑦ Recline handle
- ⑧ Shoulder belts
- ⑨ Shoulder pads
- ⑩ Lower belt routing (Gr 0) for rearward facing position (blue markings)
- ⑪ Upper belt routing (Gr 0) for rearward facing position (blue markings)
- ⑫ Belt routing (Gr 1) for forward-facing position (red markings)
- ⑬ Shoulder belts yoke
- ⑭ Belt yoke
- ⑮ Headrest
- ⑯ Crotch pad
- ⑰ Reducer
- ⑱ Wedge for rearward facing position
- ⑲ Storage for instruction manual

Safety

- All Bébé Confort products have been carefully designed and tested for your baby's safety and comfort. Use only accessories sold or approved by Bébé Confort.
- Using other accessories may prove to be dangerous.
- Please read these instructions carefully and make yourself familiar with the child seat before using it.
- Always keep the instructions for future reference; there is a storage pocket specifically provided on the child seat.

UNIVERSAL SYSTEM WITH A 3 POINT SEAT-BELT:

- Approved model ECE R44/04
- For GROUP 0 (infants less than 10 kg): the seat must be fitted in the rearward-facing position semi-reclined in the front or the rear of the car.
- Do not use this car seat rearward facing, where front impact AIRBAGS are fitted and armed.

- For Group 1 seats (babies from 9 to 18kg) the seat must be fitted forward facing in the rear of the vehicle. Move the front seat of the car forward as far as possible so that the baby does not hit it.
- The manufacturer's liability is limited to what is covered under the European Regulation (R44/04). This approval does not remove the necessity for care and respect for the Highway Code.
- After putting the child in the car seat, ensure that the car seat-belt is sufficiently taut by pulling the belt. Ensure also that the belt does not become twisted

The child:

- Never leave a child unsupervised.
- Never leave your child alone in the vehicle.
- Even a gentle impact on a vehicle can turn a child into a projectile.
- For your own safety and that of your child, always put the child in the child car seat, however short your journey may be.
- Ensure that the straps under the stomach lie as low as possible, to properly support the pelvis.
- The temperature inside a vehicle may become very high, particularly after a long period of exposure to the sun. It is strongly recommended, under such conditions, to cover the seat of the car with a piece of material or something equivalent to prevent the harness fixings, and in particular the metal parts, from becoming hot and burning the child.

Other instructions:

- This child restraint is effective only if the instructions for use are respected.
- Always fasten the child restraint even when the child is not sitting in it.
- The user must always check that any luggage and other objects likely to cause injury to the occupant of the car seat in the case of impact are properly secured.
- Never place heavy objects on the rear parcel shelf, to avoid the danger of projectiles in the event of an accident.
- The rigid parts and the plastic sections of a child restraint device should be positioned and installed in such a way that they cannot, when the vehicle is being used under normal conditions, become trapped under a moving seat or in the vehicle door.
- Always check that no part of the seat or the harness is trapped under a seat or in the vehicle door.
- It is essential that the car seat be replaced after an accident.
- Never modify the construction or the materials of the car seat and the seat belt without consulting the manufacturer.



- Do not use the child restraint device without the cover. Do not replace the seat cover with a cover other than that recommended by the manufacturer, because it will have a direct effect on the functioning of the child restraint.
- Folding seats must always be locked in place
- After purchasing, install the seat in your vehicle. If you encounter any installation problems due to the length of the vehicle seat belt, contact your distributor immediately (prior to use).
- If in any doubt about the correct installation or use of the system, the user is advised to contact the distributor or the manufacturer of the child restraining device system.

Care

Fabric:

- Before cleaning check the label sewn into the fabric, you will find the wash symbols indicating the method of washing each item.

Washing symbols :



Shell:

- Clean the shell using a damp cloth.

Environment

Keep all plastic packaging materials out of reach of your child to avoid the risk of suffocation.

For environmental reasons, when you have stopped using this product, we ask that you dispose of the product in the proper waste facilities in accordance with local legislation.

Questions

If you have any questions, contact your local Bébé Confort retailer (see www.bebeconfort.com for contact information).

Make sure that you have the following information on hand:

- Serial number at the bottom of the orange ECE sticker
- Make and type of car and seat on which the Bébé Confort Sweet

Safe is used

- Age, height and weight of your child

Warranty

Our 24 months warranty reflects our confidence in the high quality of our design, engineering, production and product performance. We confirm that this product was manufactured in accordance with the current European safety requirements and quality standards which are applicable to this product, and that this product is free from defects on materials and workmanship at the time of purchase. Under the conditions mentioned herein, this warranty may be invoked by consumers in the countries where this product has been sold by a subsidiary of the Dorel Group or by an authorized dealer or retailer.

Our 24 months warranty covers all manufacturing defects in materials and workmanship when used in normal conditions and in accordance with our user manual for a period of 24 months from the date of the original retail purchase by the first end-user customer. To request repairs or spare parts under our warranty for defects in materials and workmanship you must present your proof of purchase, made within the 24 months preceding the service request.

Our 24 months warranty does not apply to defects caused by normal wear and tear, damage caused by accidents, abusive use, negligence, fire, liquid contact or other external cause, damage which is the consequence of failing to comply with the user manual, damage caused by use with another product, damage caused by service by anyone who is not authorized by us, or if the product is stolen or if any label or identification number has been removed from the product or has been changed. Examples of normal wear and tear include wheels and fabric worn down by regular use and the natural breakdown of colors and materials due to normal aging of the product.

What to do in case of defects:

Should problems or defects arise, your first point of contact is the authorized dealer or retailer recognized by us. Our 24 months warranty is recognized by them (1). You must present your proof of purchase, made within the 24 months preceding the service request. It is easiest if you get your service request pre-approved



by us. If you submit a valid claim under this warranty, we may request that you return your product to the authorized dealer or retailer recognized by us or that you ship the product to us in accordance with our instructions. We will pay for shipment and for return freight if all instructions are followed. Damage and/or defects neither covered by our warranty nor by the legal rights of the consumer and/or damage and/or defects with respect to products that are not covered by our warranty can be handled at a reasonable fee.

Rights of the consumer:

A consumer has legal rights pursuant to applicable consumer legislation, which may vary from country to country. The rights of the consumer under applicable national legislation are not affected by this warranty.

This warranty is provided by Dorel Netherlands. We are registered in The Netherlands under company number 17060920. Our trading address is Korendijk 5, 5704 RD Helmond, The Netherlands, and our postal address is P.O. Box 6071, 5700 ET Helmond, The Netherlands.

The names and address details of other subsidiaries of the Dorel group can be found on the last page of this manual and on our website for the brand concerned.

(1) Products purchased from retailers or dealers that remove or change labels or identification numbers are considered unauthorized. Products purchased from unauthorized retailers are also considered unauthorized. No warranty applies to these products since the authenticity of these products cannot be ascertained.



- ① Housse
- ② Pince de la ceinture auto
- ③ Coque
- ④ Encoches pour réglage en hauteur des bretelles
- ⑤ Boucle de harnais
- ⑥ Bouton de réglage
- ⑦ Poignée 3 positions
- ⑧ Harnais
- ⑨ Protection de harnais
- ⑩ Premier passage de la ceinture en position dos à la route (bleu)
- ⑪ Second passage de la ceinture en position dos à la route (bleu)
- ⑫ Passage de la ceinture en position face à la route (rouge)
- ⑬ Boucle de regroupement des sangles des protection de harnais
- ⑭ Boucle de regroupement des sangles
- ⑮ Têtière
- ⑯ Entrejambe
- ⑰ Réducteur
- ⑱ Cale pour position dos route
- ⑲ Rangement du mode d'emploi

Sécurité

- Les produits Bébé Confort ont été conçus et testés avec soin pour la sécurité et le confort de votre bébé. N'utilisez que des accessoires vendus ou approuvés par Bébé Confort. L'utilisation d'autres accessoires peut s'avérer dangereuse.
- Nous vous conseillons de lire attentivement cette notice et de manipuler votre produit avant de l'utiliser.
- Conservez toujours la notice pour une utilisation ultérieure, une pochette de rangement a été prévue à cet effet sur le siège pour enfants.

SYSTEME UNIVERSEL AVEC CEINTURE 3 POINTS :

- Modèle homologué ECE R44/04
- Pour le groupe 0 (enfant de moins de 10 Kg) le siège sera monté dos à la route en position allongée aux places avant ou arrière du véhicule.
- Ce produit ne doit pas être installé dos à la route aux places équipées d'un coussin gonflable "Air-Bag" frontal.

- Pour le groupe 1 (enfants de 9 à 18 Kg) le siège sera monté face à la route aux places arrière du véhicule. Avancez les sièges avant au maximum afin que l'enfant ne les heurte pas.
- La responsabilité du fabricant ne saurait être engagée, que dans le cadre de l'attribution du Règlement Européen (R44/04). Cette homologation n'exclut pas la prudence et le respect du code de la route.
- Après avoir installé votre enfant, assurez-vous que la ceinture du véhicule soit correctement tendue en tirant sur la sangle. Assurez-vous également que la sangle ne se vrille pas.
- Ne peut être installé que dans les véhicules indiqués, équipés de ceintures de sécurité sous-abdominales / trois points/statiques à rétracteur, conformes au Règlement CEE N°16.

Enfant :

- Ne laissez jamais votre enfant sans surveillance.
- Ne jamais laisser l'enfant seul dans le véhicule.
- Même minimales, les chocs subits par un véhicule peuvent transformer l'enfant en un véritable projectile.
- Pour votre sécurité et celle de votre enfant, installez-le toujours dans le siège pour enfant quelque soit le trajet que vous avez à effectuer.
- Veiller à ce que les sangles sous-abdominales soient portées aussi bas que possible, pour bien maintenir le bassin.
- La température à l'intérieur d'un véhicule peut être très élevée, notamment après une longue exposition au soleil. Il est fortement recommandé, dans ces conditions, de recouvrir le siège auto d'un tissu ou autre qui empêchera les fixations du harnais, et plus particulièrement les pièces métalliques, de chauffer et de brûler l'enfant.

Autres instructions :

- Le siège doit impérativement être remplacé après un accident.
- L'utilisateur doit toujours veiller à ce que les bagages et autres objets susceptibles de causer des blessures à l'occupant du siège en cas de choc soient solidement arrimés.
- Les éléments rigides et les pièces en matière plastique d'un dispositif de retenue pour enfants doivent être situés et installés de telle manière qu'ils ne puissent pas, dans les conditions normales d'utilisation du véhicule, se coincer sous un siège mobile ou dans la porte du véhicule.
- Ne modifiez jamais la construction ou les matériaux du siège et de la ceinture sans avoir consulté le fabricant.



- N'utilisez pas le dispositif de retenue pour enfants sans la housse. Ne pas remplacer la housse du siège par une autre housse que celle recommandée par le constructeur, car elle intervient directement dans le comportement du dispositif de retenue.
- Ce dispositif de retenue pour enfants est efficace uniquement lors du respect des instructions d'utilisation.
- Attachez toujours le dispositif de retenue pour enfants même lorsque l'enfant n'y est pas installé.
- Ne placez jamais d'objets lourds sur la tablette arrière, afin d'éviter les projections en cas d'accident.
- Vérifiez toujours si une partie du siège ou du harnais n'est pas coincée sous un siège ou dans la porte du véhicule.
- Les sièges rabattables doivent toujours être verrouillés.
- Après l'achat veillez à installer votre siège dans votre véhicule. Si vous rencontrez des difficultés d'installation dues à la longueur de la ceinture de sécurité du véhicule contactez immédiatement votre distributeur.
- Il est conseillé à l'utilisateur de se mettre en rapport avec le distributeur ou le fabricant du système de retenue pour enfants, s'il a un doute sur l'installation ou l'utilisation correctes du système. La sécurité des enfants en voiture est essentielle. Plus que pour tout autre produit, un dispositif de retenue (nacelle ou siège auto) ne supporte pas l'erreur. Dos ou face à la route, un siège doit parfaitement maintenir le corps de l'enfant, être confortable et simple à installer pour les parents. Depuis son origine, Bébé Confort se préoccupe de la sécurité des enfants et conçoit des sièges parfaitement adaptés et conformes aux dernières réglementations européennes.

Entretien

Confection:

• Avant nettoyage consulter l'étiquette de composition du textile cousue sur la confection, vous y retrouverez les symboles de lavage propre à l'élément à laver

Pictogrammes de lavage :



Coque:

• Nettoyer la coque à l'aide d'un chiffon humide

Environnement

Gardez le matériel d'emballage en plastique hors de la portée de votre enfant pour éviter les risques d'étouffement.

Lorsque vous n'utilisez plus le produit, nous vous prions par souci de l'environnement de vous débarrasser du produit en faisant le tri des déchets et conformément à la législation locale en la matière.

Questions

Pour toute question, veuillez prendre contact avec le vendeur local de Bébé Confort (voir www.bebecoconfort.com pour les coordonnées).

Veillez à avoir les informations suivantes sous la main :

- Numéro de série figurant au bas de l'étiquette orange de certification ECE ;
- La marque ainsi que le type de voiture et de siège sur lequel le siège-auto Bébé Confort Sweet Safe est utilisé ;
- L'âge (la taille) et le poids de votre enfant.

Garantie

Notre garantie de 24 mois reflète notre confiance dans la qualité supérieure de notre conception, ingénierie, production et la performance du produit. Nous garantissons que ce produit a été fabriqué conformément aux exigences de sécurité et normes de qualité actuelles européennes applicables à ce produit, et que ce produit est, au moment de l'achat, exempt de défaut de matériel et de fabrication. Dans les conditions mentionnées dans ce document, cette garantie peut être invoquée par les consommateurs dans les pays où ce produit a été vendu par une filiale du groupe Dorel ou par un revendeur ou détaillant autorisé.

Notre garantie de 24 mois couvre tous les défauts de matériel et de fabrication pour une utilisation dans des conditions normales et conformément à la notice pour une période de 24 mois à compter de la date de l'achat initial par le premier client utilisateur. Pour demander des réparations ou des pièces de rechange sous garantie pour des défauts de matériel et de fabrication, vous devez présenter la preuve d'un achat effectué dans les 24 mois précédant la demande de service.

Notre garantie de 24 mois ne couvre pas les dommages causés par l'usure normale, les accidents, l'utilisation abusive, la négligence, le feu, le contact avec un liquide ou toute autre



cause extérieure, les dommages résultant d'une utilisation non conforme au mode d'emploi, de l'utilisation avec un autre produit, d'une réparation ou d'un entretien mené par une personne non autorisée par nos services, les produits volés, ne portant plus l'étiquette ou le numéro d'identification ou les produits dont ce numéro a été modifié. Des exemples d'usure normale comprennent : des roues et des tissus usés par l'utilisation régulière et la décoloration et la décomposition naturelle de couleurs et des matériaux dus à la vétusté du produit.

Que faire en cas de défauts :

Si des problèmes ou des défauts surviennent, le meilleur choix pour un service rapide est de consulter un revendeur agréé par nos services. Notre garantie de 24 mois est reconnue par ceux-ci (1). Vous devez présenter la preuve d'un achat effectué dans les 24 mois précédant la demande de service. Cela est plus facile si vous obtenez l'approbation au préalable de votre demande auprès de nos services. Si vous soumettez une réclamation valide en vertu de cette garantie, nous pouvons vous demander de retourner votre produit au distributeur agréé ou de nous envoyer le produit conformément à nos instructions. Nous payerons les frais d'envoi et de retour si toutes les instructions sont correctement suivies. Les dommages et/ou défauts qui ne sont couverts ni par notre garantie ni par les droits légaux du consommateur et/ou les dommages et/ou défauts en rapport à des produits qui ne sont pas couverts par notre garantie peuvent être traités à un tarif raisonnable.

Droits du consommateur :

Un consommateur a des droits légaux, en vertu de la législation applicable à la consommation, qui peuvent varier d'un pays à l'autre. Les droits du consommateur en vertu de la législation nationale applicable ne sont pas affectés par cette garantie.

Cette garantie est fournie par Dorel Pays-Bas. Nous sommes enregistrés aux Pays-Bas sous le numéro d'entreprise 17060920. Notre adresse commerciale est Korendijk 5, 5704 RD Helmond, Pays-Bas, et notre adresse postale est P.O. Box 6071, 5700 ET Helmond, Pays-Bas.

Vous pouvez trouver les noms et les adresses des autres filiales du groupe Dorel à la dernière page de ce manuel et sur notre site Web pour la marque concernée.

(1) Les produits achetés auprès de détaillants ou de revendeurs qui ôtent ou changent les étiquettes ou les numéros d'identifications sont considérés comme non autorisés. Les produits achetés auprès de revendeurs non autorisés sont également considérés comme non autorisés. Aucune garantie ne s'applique à ces produits puisque leur authenticité ne peut pas être vérifiée.



- ① Bezug
- ② Gurtarreterierung
- ③ Schale
- ④ Gurtschlitze
- ⑤ Spänne
- ⑥ Verstelltafel
- ⑦ Handgriff zur Verstellung der Sitz-/Liegeposition
- ⑧ Schultergurte
- ⑨ Schulterpolster
- ⑩ Untere Gurtführung (Gr. 0) für rückwärtsgerichtete Position (blaue Markierungen)
- ⑪ Obere Gurtführung (Gr. 0) für rückwärtsgerichtete Position (blaue Markierungen)
- ⑫ Gurtführung (Gr. 1) für vorwärtsgerichtete Position (rote Markierungen)
- ⑬ Schultergurthalterung
- ⑭ Gurtschlitze
- ⑮ Kopfstütze
- ⑯ Schrittpolster
- ⑰ Verkleinerer
- ⑱ Unterlegkeil für die rückwärtsgerichtete Position
- ⑲ Fach für die Gebrauchsanleitung

Sicherheit

- Die Produkte von Bébé Confort wurden für die Sicherheit und den Komfort Ihres Kindes mit großer Sorgfalt entwickelt und geprüft. Benutzen Sie ausschließlich Zubehör, das von Bébé Confort verkauft oder gutgeheißen wurde. Die Verwendung von Fremdzubehör kann gefährlich sein.
- Wir empfehlen Ihnen diese Gebrauchsanweisung aufmerksam durchzulesen und das Produkt vor der ersten Verwendung problemnäßig zu handhaben.
- Bewahren Sie die Gebrauchsanweisung für Verwendung zu einem späteren Zeitpunkt auf, zu diesem Zweck ist ein Aufbewahrungsfach am Kinderautositz vorgesehen.

UNIVERSELLES SYSTEM MIT 3-PUNKT-GURT DES FAHRZEUGS :

- Genehmigtes Modell

- Der Kindersitz Simply der Gruppe 0 (Kinder unter 10 kg) ist in der Schlafposition auf dem Beifahrersitz oder auf dem Rücksitz mit Blick gegen die Fahrtrichtung anzubringen.
- Der Kindersitz Simply der Gruppe 1 (Kinder von 9 bis 18 kg) ist auf dem Rücksitz mit Blick in Fahrtrichtung anzubringen.
- Die Verantwortung wird vom Hersteller einzig im Rahmen der Obliegenheit der Europäischen Verordnung (R44) übernommen. Diese technische Genehmigung schließt weder Vorsicht noch das Einhalten der Straßenverkehrsordnung aus.
- Nachdem Sie Ihr Kind im Sitz angeschnallt haben vergewissern Sie sich, dass der Fahrzeuggurt korrekt gespannt ist indem Sie an ihm ziehen. Prüfen Sie ebenfalls, dass der Fahrzeuggurt nicht verdreht ist.

Kind :

- Lassen Sie Ihr Kind nie unbeaufsichtigt.
- Lassen Sie Ihr Kind nie alleine im Fahrzeug.
- Auch kleinste Aufprälle des Fahrzeugs können Ihr Kind in ein Geschoss verwandeln.
- Zu Ihrer eigenen Sicherheit und der Ihres Kindes transportieren Sie Ihr Kind immer korrekt angeschnallt im befestigten Autositz, auch wenn Sie nur eine kurze Strecke fahren.
- Achten Sie darauf, dass die Beckengurte am Bauch so weit unten wie möglich anliegen, damit das Becken gut gestützt wird.
- Die Temperatur im Fahrzeuginnern kann besonders nach längerer Sonneneinstrahlung sehr hoch sein. Unter diesen Umständen ist es vorteilhaft, den Kindersitz mit einem Tuch oder ähnlichem Material abzudecken, um zu verhindern, dass sich die Befestigungen des Gurtsystems, im Besonderen die metallischen Bestandteile, erhitzen und das Kind dadurch Verbrennungen erleidet.

Andere wichtige hinweise :

- Dieses Kinderrückhaltesystem ist nur dann effizient, wenn die Gebrauchsanweisung beachtet wird.
- Befestigen Sie das Kinderrückhaltesystem immer, auch wenn kein Kind darin sitzt.
- Achten Sie darauf, dass Gepäckstücke und sonstige Gegenstände, welche die Insassen bei einem Unfall verletzen könnten, sicher verstaut sind.
- Legen Sie niemals schwere Gegenstände auf die Hutablage um zu vermeiden, dass diese bei einem Unfall nach vorne geschleudert werden.
- Die starren Teile des Kinderrückhaltesystems sowie diejenigen aus Kunststoff müssen so platziert bzw. befestigt werden, dass sie



unter normalen Benutzungsbedingungen des Fahrzeugs nicht unter dem Kindersitz oder in der Fahrzeurtür eingeklemmt werden können.

- Achten Sie immer darauf, dass kein Teil des Kindersitzes oder des-Hosenträgergurtes unter dem Sitz oder in der Fahrzeurtür eingeklemmt ist.
- Der Kindersitz muss nach einem Unfall unbedingt ausgetauscht/ ersetzt werden.
- Ändern Sie nie Bauweise oder Material des Sitzes oder des Hosenträgergurtes ohne vorher den Hersteller dazu befragt zu haben.
- Verwenden Sie das Kinderrückhaltesystem nicht ohne den Sitzbezug. Ersetzen Sie den Bezug nie durch ein vom Hersteller nicht empfohlenes Fabrikat, denn er ist ein wichtiger Bestandteil des Rückhaltesystems.
- Herunterklappbare Sitze müssen immer entsprechend befestigt / eingerastet sein.
- Installieren Sie den Autositz nach Ankauf in Ihrem Auto. Sollte es aufgrund der Länge des Auto-Sicherheitsgurtes zu Schwierigkeiten beim Einbauen kommen kontaktieren Sie bitte Ihren Fachhändler.
- Es wird empfohlen mit dem Fachgeschäft oder dem Hersteller des Kinderrückhaltesystems Kontakt aufzunehmen wenn Zweifel beim Sitzeinbau oder beim richtigen Gebrauch des Sitzes herrschen.

Pflege

Bezug :

- Konsultieren Sie vor dem Reinigen das unter dem Bezug aufgenähte Etikett mit der Zusammensetzung des Stoffes. Darauf befinden sich ebenfalls die Waschsymbole.

Pflegehinweise (Piktogramme)



Schale :

- Reinigen Sie die Schale mit einem feuchten Lappen.

Umwelt

Halten Sie Verpackungsmaterialien aus Plastik von Ihrem Kind fern, um Erstickungsgefahr zu verhindern.

Wenn Sie das Produkt nicht mehr benutzen, bitten wir Sie aus Umweltschutzgründen, das Produkt entsprechend der örtlichen Vorschriften zu entsorgen.

Fragen

Für Fragen nehmen Sie bitte mit Ihrem Bébé Confort Händler vor Ort Kontakt auf.

(Kontaktdaten unter www.bebeconfort.com).

Achten Sie in diesem Fall darauf, dass Sie folgende Daten zur Hand haben:

- Die Seriennummer, die sich unten auf dem orangenen ECE-Aufkleber befindet;
- Die Marke, den Fahrzeugtyp und den Sitz, auf dem der Bébé Confort Sweet Safe benutzt wird;
- Das Alter (die Körperlänge) und das Gewicht Ihres Kindes.

Garantie

Unsere 24-Monats-Garantie zeigt, wie groß unser Vertrauen in die hohe Qualität unserer Design-, Technik-, Produktions- und Produktleistung ist. Wir garantieren, dass dieses Produkt gemäß den aktuellen europäischen Sicherheitsanforderungen und Qualitätsstandards hergestellt wurde, die auf dieses Produkt Anwendung finden und dass dieses Produkt zum Zeitpunkt des Kaufes frei von Material- und Verarbeitungsmängeln ist. Unter den hier beschriebenen Bedingungen kann diese Garantie von Verbrauchern in den Ländern, in denen dieses Produkt von einer Tochtergesellschaft der Dorel Group oder einem autorisierten Händler oder Verkäufer verkauft wurde, geltend gemacht werden.

Unsere 24-Monats-Garantie erstreckt sich auf Material- und Verarbeitungsmängel bei Verwendung unter normalen Bedingungen und gemäß unserem Benutzerhandbuch für einen Zeitraum von 24 Monaten ab dem Datum des ursprünglichen Einzelhandelskaufs durch den Endkunden. Zur Anforderung von Reparaturen oder Ersatzteilen im Rahmen der Garantie aufgrund von Material- und Verarbeitungsmängeln ist der Nachweis zu erbringen, dass der Kauf innerhalb von 24 Monate vor dieser Service-Anforderung erfolgt ist.



Unsere 24-Monats-Garantie erstreckt sich nicht auf Schäden aufgrund von normalem Verschleiß, Schäden durch Unfälle, missbräuchlicher Verwendung, Fahrlässigkeit, Feuer, Kontakt mit Flüssigkeiten oder sonstige externe Ursachen, Schaden infolge der Nichtbefolgung des Benutzerhandbuchs, Schaden durch Verwendung mit einem anderen Produkt, Schaden aufgrund von Wartung oder Reparatur durch eine Person, die nicht von uns autorisiert wurde, oder Diebstahl des Produktes oder Entfernung oder Änderung eines Etiketts oder einer Kennnummer vom bzw. am Produkt. Beispiele für normalen Verschleiß sind die Abnutzung von Rädern und Gewebe durch regelmäßige Nutzung und die natürliche Farb- und Materialabschwächung über einen längeren Zeitraum und eine längere Nutzungsdauer.

Was im Falle von Mängeln zu tun ist:

Falls Probleme oder Mängel auftreten, sollten Sie sich für schnellen Service am besten an den von uns autorisierten Händler oder Verkäufer wenden. Unsere 24-Monats-Garantie wird dort anerkannt (1). Dazu ist ein Nachweis zu erbringen, dass der Kauf innerhalb von 24 Monaten vor der Service-Anforderung erfolgt ist. Am einfachsten ist es, Ihre Service-Anforderung vorab vom unsere Kundenservice genehmigen zu lassen. Wenn Sie unter dieser Garantie einen gültigen Anspruch vorbringen, verlangen wir möglicherweise, dass Sie das Produkt an den von uns autorisierten Händler oder Verkäufer im Einklang mit unseren Anweisungen zurückgeben. Wir zahlen die Gebühren für Sendung und Rücksendung, wenn alle Anweisungen befolgt werden. Schäden und/oder Mängel, die weder von unserer Garantie noch den gesetzlichen Rechten des Verbrauchers abgedeckt sind, und/oder Schäden und/oder Mängel an Produkten, die nicht von unserer Garantie abgedeckt sind, können gegen ein angemessenes Entgelt bearbeitet werden.

Rechte des Verbrauchers:

Dem Verbraucher stehen die gesetzlichen Rechte gemäß des geltenden Gewährleistungsrechts zu; diese können von Land zu Land variieren. Diese Rechte des Verbrauchers unter geltender nationaler Gesetzgebung werden von dieser Garantie nicht eingeschränkt. Diese Garantie wird von Dorel Netherlands bereitgestellt. Wir sind in den Niederlanden unter der Firmennummer 17060920 eingetragen. Unsere Geschäftsadresse ist Korendijk 5, 5704 RD Helmond, The Netherlands, und unsere Postanschrift ist P.O. Box 6071, 5700 ET Helmond, The Netherlands.

Die Namen und Adressen anderer Tochtergesellschaften der Dorel-Gruppe finden Sie auf der letzten Seite dieses Handbuch und auf unserer Website für die jeweilige Marke.

(1) Produkte, bei denen die Etiketten oder Identifikationsnummern entfernt oder geändert wurden, gelten als nicht zugelassen. Für diese Produkte wird keine Garantie gewährt, da die Echtheit dieser Produkte nicht feststellbar ist.



- ① Rivestimento
- ② Arresto cintura di sicurezza
- ③ Guscio
- ④ Fessure per adattare le cinture delle spalle
- ⑤ Fibbia della cintura
- ⑥ Tasto di regolazione
- ⑦ Maniglia per regolare la reclinazione
- ⑧ Cintura per la spalle
- ⑨ Cuscinetti sulle spalle
- ⑩ Passaggio inferiore della cintura (Gr 0) in caso di collocazione del seggiolino rivolto all'indietro (segni blu)
- ⑪ Passaggio superiore della cintura (Gr 0) in caso di collocazione del seggiolino rivolto all'indietro (segni blu)
- ⑫ Passaggio cintura (Gr 1) in caso di collocazione del seggiolino rivolto in avanti (segni rossi)
- ⑬ Aggancio per cintura a bandoliera
- ⑭ Piastra di fissaggio della cintura
- ⑮ Poggiatesta
- ⑯ Cuscinetto sul cavallo
- ⑰ Riduttore
- ⑱ Cuneo per la posizione rivolta all'indietro
- ⑲ Porta-manuale istruzioni

Sicurezza

- I prodotti Bébé Confort sono stati ideati e testati con cura per la sicurezza e il comfort del vostro bambino. Utilizzate esclusivamente accessori venduti o approvati da Bébé Confort. L'utilizzo di altri accessori può rivelarsi pericoloso.
- Vi consigliamo di leggere attentamente le istruzioni d'uso e di maneggiare il vostro prodotto prima dell'utilizzo.
- Conservate sempre le istruzioni d'uso per un utilizzo futuro, all'interno della custodia in dotazione con il seggiolino auto.

SISTEMA UNIVERSALE CON CINTURA A 3 PUNTI:

- Modello omologato ECE R44/04
- Gruppo 0 (bambino al di sotto dei 10 kg): il seggiolino sarà montato in senso inverso di marcia, in posizione allu gata sul sedile

anteriore o posteriore dell'automobile.

- Questo prodotto non deve essere installato in senso inverso di marcia su sedili dotati di air bag frontale inserito.
 - Gruppo 1 (bambino da 9 a 18 kg): il seggiolino sarà montato in senso di marcia sul sedile posteriore dell'automobile.
- Spostate in avanti al massimo il sedile anteriore per evitare che il bambino lo urti.
- La responsabilità del produttore riguarda l'ambito del Regolamento Europeo (R44/04). Questa omologazione non esclude la prudenza ed il rispetto del codice della strada.
 - Dopo aver accomodato il vostro bambino, verificate che la cintura dell'autoveicolo sia tesa correttamente, tira dola. Verificate anche che non sia attorcigliata.

Bambino:

- Non lasciate mai il bambino senza sorveglianza.
- Non lasciate mai solo il bambino nel veicolo.
- Anche se minimi, gli urti subiti da un autoveicolo possono trasformare il bambino in un vero e proprio proiettile.
- Per la vostra sicurezza e quella del vostro bambino, accomodatevi sempre nel seggiolino auto, per qualsiasi tipo di tragitto.
- Verificate che le cinture sotto l'addome siano nella posizione più bassa possibile, per trattenere al meglio il bacino.
- La temperatura all'interno di un autoveicolo può diventare molto elevata, soprattutto dopo una lunga esposizione al sole. Si consiglia, pertanto, in questo caso, di coprire il seggiolino auto con del tessuto o altro, per impedire che le parti in metallo si surriscaldino e provchino scottature al bambino.

Altre istruzioni:

- Il seggiolino deve essere tassativamente sostituito dopo un incidente.
- L'utilizzatore deve sempre verificare che i bagagli e altri oggetti siano solidamente ancorati all'interno dell'autoveicolo, per evitare ferite all'occupante del seggiolino, in caso di incidente.
 - Gli elementi rigidi e le parti in plastica di un dispositivo di ritenuta per bambini devono essere posizionati e installati in modo tale che, in normali condizioni di utilizzo dell'autoveicolo, non si incastrino sotto il sedile o all'interno della portiera dell'autoveicolo.
 - Non modificate mai la costruzione o i materiali del seggiolino e della cintura, senza aver consultato il produttore.
 - Non utilizzate il dispositivo di ritenuta per bambini senza il rivestimento. Non sostituite il rivestimento del seggiolino con uno



diverso da quello consigliato dal produttore, perché questo agisce direttamente sul corretto utilizzo del dispositivo di ritenuta.

- Questo dispositivo di ritenuta per bambini è efficace soltanto se vengono rispettate le istruzioni d'uso.
- Agganciate sempre il dispositivo di ritenuta per bambini, anche quando il bambino non è seduto all'interno.
- Non lasciate mai oggetti pesanti sul cruscotto posteriore dell'autoveicolo, per evitare sbalzi in caso di incidente.
- Verificate sempre che le parti del seggiolino o delle cinture non siano incastrate sotto il seggiolino o dentro la portiera dell'autoveicolo.
- I sedili ribaltabili devono essere sempre ben fissati.
- Dopo l'acquisto, installate il seggiolino all'interno dell'automobile. In caso di difficoltà derivanti dalla lunghezza delle cinture di sicurezza dell'autoveicolo, contattate immediatamente il distributore.
- In caso di dubbi sull'installazione o l'utilizzo corretto del sistema di ritenuta per bambini, si consiglia all'utente di mettersi in contatto direttamente con il distributore o il produttore del seggiolino.

Lavaggio

Rivestimento:

- Prima del lavaggio, consultare l'etichetta di composizione del tessuto cucita sulla confezione, per verificare i simboli di lavaggio.

Simboli per il lavaggio:



Scocca:

- Pulire la scocca con un panno umido.

L'ambiente

Tenere gli imbalsi in plastica lontano dalla portata del bambino, per evitare il rischio di soffocamento.

Per motivi di salvaguardia ambientale, quando il prodotto non viene più utilizzato, smaltire il prodotto seguendo la normativa locale per la raccolta differenziata dei rifiuti.

Domande

Per eventuali domande, rivolgersi al vostro rivenditore Bébé Confort. (consultare il sito www.bebeconfort.com per trovare le informazioni).

Tenere a portata di mano le seguenti informazioni:

- Numero di serie situato sotto l'etichetta CEE di colore arancione;
- Il marchio, il modello della vostra auto e il sedile sul quale viene utilizzato il Bébé Confort Sweet Safe;
- Letà, l'altezza e il peso del vostro bambino.

Garanzia

La garanzia della durata di 24 mesi che applichiamo ai nostri prodotti riflette la fiducia che riponiamo nella qualità eccezionale del nostro design, della nostra progettazione e produzione, nonché delle prestazioni. Garantiamo che questo prodotto è stato fabbricato in conformità con gli attuali requisiti europei in materia di sicurezza e con gli standard di qualità applicabili a questo prodotto, e altresì che quest'ultimo è scevro da difetti legati alla manodopera o ai materiali impiegati al momento dell'acquisto. Alle condizioni qui menzionate, il cliente può ricorrere alla presente garanzia nei Paesi in cui il presente prodotto sia stato venduto da una controllata del gruppo Dorel o da un rivenditore o concessionario autorizzato.

La nostra garanzia della durata di 24 mesi copre eventuali difetti dei materiali e di fabbricazione se il prodotto viene utilizzato in condizioni regolari ed in conformità con il nostro manuale d'istruzioni, per un periodo di 24 mesi dalla data dell'acquisto al dettaglio originale dal primo cliente utente finale. Per richiedere riparazioni o parti di ricambio in garanzia per i suddetti difetti, è necessario presentare la prova d'acquisto (che deve essere stato effettuato entro e non oltre i 24 mesi precedenti alla richiesta di assistenza).

La garanzia non copre invece difetti causati da normale usura, danni causati da incidenti, utilizzo non corretto, negligenza, incendi, contatto con liquidi o altra causa esterna, danni derivanti dal mancato rispetto del manuale d'istruzioni, danni causati dall'utilizzo con un altro prodotto, danni causati da manutenzione da parte di persone da noi non autorizzate; la garanzia non vale altresì in caso di furto del prodotto o rimozione dal prodotto stesso o modifica di qualsiasi targhetta o numero identificativo. Esempi di normale usura includono parti quali: ruote e tessuti usurati da un utilizzo regolare del prodotto, nonché il naturale deterioramento dei colori



e dei materiali in seguito al normale invecchiamento del prodotto.

Cosa fare in caso di difetti:

Qualora si verificano problemi o difetti, la scelta migliore per un servizio rapido è rivolgersi al rivenditore autorizzato o dettagliante riconosciuto. La nostra garanzia di 24 mesi è riconosciuta dai rivenditori (1). È necessario presentare la prova d'acquisto (che deve essere stato effettuato entro e non oltre i 24 mesi precedenti alla richiesta di assistenza). L'operazione è resa più semplice richiedendo prima l'approvazione da parte nostra. Se si presenta una richiesta valida ai sensi della presente garanzia, potremo richiedere al cliente di restituire il prodotto al rivenditore autorizzato o dettagliante riconosciuto o di spedire il prodotto presso di noi secondo le nostre istruzioni. Le relative spese di spedizione e reso sono a nostro carico, se vengono seguite tutte le istruzioni. I danni e/o difetti non coperti dalla nostra garanzia né dai diritti legali dei consumatori e/o i danni e/o difetti in relazione a prodotti non coperti dalla nostra garanzia possono tuttavia essere gestiti secondo prezzi ragionevoli.

Diritti del consumatore:

Il consumatore gode di diritti legali secondo la legislazione applicabile al consumatore stesso, che può variare secondo il Paese. I diritti del consumatore ai sensi della legislazione nazionale vigente non sono inficiati dalla presente garanzia.

La presente garanzia è offerta da Dorel Netherlands. Siamo iscritti al registro delle imprese nei Paesi Bassi con numero di registrazione 17060920. La nostra sede legale è Korendijk 5, 5704 RD Helmond, Paesi Bassi, e il nostro recapito postale è P.O. Box 6071, 5700 ET Helmond, Paesi Bassi.

Dettagli di nomi e indirizzi di altre sussidiarie del gruppo Dorel si trovano sull'ultima pagina del presente manuale e sul nostro sito web per il marchio in questione.

(1) I prodotti acquistati presso rivenditori che rimuovono o modificano le etichette o i numeri di identificazione sono considerati non autorizzati. Prodotti acquistati presso rivenditori non autorizzati sono considerati essi stessi non autorizzati. Nessuna garanzia si applica a questi prodotti, in quanto l'autenticità di questi prodotti non può essere accertata.



- ① Revestimiento
- ② Pinza cinturón del coche
- ③ Caparazón
- ④ Ranuras para cinturón
- ⑤ Cierre cinturón
- ⑥ Botón graduable
- ⑦ Palanca de inclinación
- ⑧ Banda del hombro
- ⑨ Almohadillas para los hombros
- ⑩ Dirección del cinturón inferior (grupo 0) de modo que mire hacia atrás (marcas azules)
- ⑪ Dirección del cinturón superior (grupo 0) de modo que mire hacia atrás (marcas azules)
- ⑫ Dirección del cinturón (grupo 1) de modo que mire hacia delante (marcas rojas)
- ⑬ Arnés de cinturones para los hombros
- ⑭ Placa de metal del cinturón
- ⑮ Reposacabezas
- ⑯ Protección para la entrepierna
- ⑰ Reductor
- ⑱ Cuña para la posición hacia atrás
- ⑲ Almacenamiento para el manual de instrucciones

Seguridad

- Los productos Bébé Confort han sido creados y testados para la seguridad y el confort del bebé. Utilice sólo los accesorios vendidos o aprobados por Bébé Confort. El uso de otros accesorios puede ser peligroso.
- Le aconsejamos leer detenidamente esta información y manipular el producto antes de utilizarlo.
- Conserve las instrucciones de uso para posteriores consultas, en la carpeta de plástico ubicada en la parte posterior de la silla.

SISTEMA UNIVERSAL CON CINTURÓN DE 3 PUNTOS :

- Modelo homologado como:
- Grupo 0 (bebés de menos de 10 kg). La Iseos se utiliza de espaldas a la marcha, en posición semi-estirada, en los asientos

delanteros o traseros, del automóvil. La Iseos NO debe instalarse de espaldas a la marcha en los asientos del automóvil equipados con un "Air-Bag" frontal.

- Grupo 1 (bebés 9 a 18kg). La Iseos se utiliza de cara a la marcha, en los asientos traseros del automóvil.
- El fabricante se compromete únicamente a lo recogido en el Reglamento Europeo (R44) Esta homologación no excluye la prudencia y el respeto del código de la conducción.
- Después de instalar al bebé, asegúrese de que el cinturón del vehículo está tensado correctamente tirando de la cincha ajustadora. Asegúrese también de que el cinturón no esté retorcido.

Bebés y niños :

- No dejar nunca al bebé sin vigilancia
- No dejes nunca al niño sólo en el automóvil.
- Un impacto súbito con un vehículo, puede convertir al bebé en un verdadero proyectil
- Para su seguridad y la del bebé, instale siempre al bebé en su silla de auto, para cualquier trayecto que tenga que realizar.
- Compruebe que el Arnés, en la zona ventral, está lo más abajo posible, sobre las caderas del bebé.
- La temperatura en el interior del vehículo puede ser muy elevada, sobre todo después de una larga exposición al sol. Le recomendamos que, en estas condiciones, cubra la de auto con una funda que impida que los broches y hebillas del Arnés, las partes metálicas, quemen al bebé al sentarlo.

Otras recomendaciones :

- Este Dispositivo de Retención Infantil (D.R.I) es eficaz únicamente si se respetan las instrucciones de uso.
- Fije siempre la silla de auto, aunque el bebé no esté instalado en ella.
- El usuario debe siempre comprobar que el equipaje u otros objetos susceptibles de causar lesiones al ocupante de la silla en caso de impacto, están bien sujetos.
- No coloque jamás objetos en la bandeja trasera del automóvil, con el fin de evitar proyecciones en caso de accidente.
- Los elementos rígidos y las piezas plásticas de un D.R.I. infantil, deben estar situados e instalados de tal manera que no puedan, en condiciones normales de utilización del vehículo, quedar atrapados debajo de un asiento móvil o con la puerta del coche.
- Compruebe siempre si alguna parte de la silla o del Arnés ha



- quedado pillada debajo del asiento o con la puerta del coche.
- La silla se debe reemplazar siempre después de un accidente.
 - No modifique nunca la construcción o los materiales de la silla o del cinturón del automóvil sin consultar con el fabricante.
 - No utilice el D.R.I. sin la vestidura. No sustituya la vestidura original por otra que no sea la recomendada por el fabricante, ya que interviene directamente en el comportamiento de la silla de auto.
 - Los asientos abatibles deben estar siempre bien bloqueados.
 - Le recomendamos instalar su silla de auto en el vehículo justo después de la compra. En caso de encontrar dificultades en la instalación de su silla, ligadas a la longitud del cinturón de seguridad de su automóvil, le aconsejamos contactar y asesorarse con su tienda de puer cultura.
 - Póngase en contacto con el fabricante o el distribuidor si tiene dudas sobre la correcta instalación del D.R.I.

Mantenimiento

Textil:

- Antes de lavarlo, consultar la etiqueta de composición textil cosida a la vestidura dónde se encuentran las instrucciones y los símbolos para lavar correctamente la confección.

Pictogramas de lavado :



Carcasa:

- Limpiar la carcasa con un trapo húmedo.

Medio ambiente

Mantén los materiales plásticos de embalaje fuera del alcance de los niños para evitar el riesgo de asfixia.

Cuando ya no utilices el producto, séparalo de los residuos domésticos en conformidad con la legislación ambiental local.

Preguntas

Si tienes preguntas siempre te puedes poner en contacto con el distribuidor local de Bébé Confort (visita www.bebekonfort.com para los datos de contacto).

Asegúrate de que tienes a mano la siguiente información:

- Número de serie en la parte baja de la pegatina ECE naranja,
- Marca y modelo de automóvil y asiento sobre el que se utiliza la Bébé Confort Sweet Safe,
- Edad, altura y peso de tu hijo

Garantía

Nuestra garantía de 24 meses es reflejo de la confianza que depositamos en la extraordinaria calidad de nuestro diseño, ingeniería, producción y en el rendimiento del producto. Garantizamos que este producto ha sido fabricado de acuerdo con las normas de seguridad y calidad europeas en vigor aplicables a este producto y que está libre de defectos en el momento de la compra. La presente garantía será aplicable, de acuerdo con las condiciones aquí establecidas, en aquellos países en los que el grupo Dorel, o cualquier distribuidor o establecimiento autorizado, venda este producto.

Nuestra garantía de 24 meses cubre cualquier defecto de fabricación en cuanto a materiales y mano de obra, cuando se utiliza en condiciones normales, y de acuerdo con el manual de usuario, durante 24 meses a partir de la fecha de su adquisición por parte del primer usuario final. Para solicitar una reparación o piezas de repuesto en garantía, por defectos de fabricación, deberá presentar el comprobante de la compra (original o fotocopia) realizada en los 24 meses anteriores a la solicitud del servicio.

Nuestra garantía de 24 meses no cubre los daños causados por el uso y desgaste normales, daños provocados por accidentes, uso abusivo, negligencia, incendio, contacto con líquidos o cualquier otra causa externa, daños debidos a un uso distinto al establecido en el manual de usuario, daños producidos por el uso con otro producto, daños producidos por las reparaciones realizadas por otros servicios no autorizados, en caso de robo del producto o si se ha modificado o eliminado alguna etiqueta o número de identificación del producto. Pueden ser ejemplos de uso y desgaste normales, el desgaste de las ruedas y del tejido por el uso habitual



la descomposición natural de los colores y los materiales debido al uso prolongado del producto y al paso del tiempo.

¿Qué hacer en caso de defectos?

Si surgen problemas o defectos, su mejor opción para obtener un servicio rápido es visitar al distribuidor o establecimiento autorizado que acepta nuestra garantía de 24 meses (1). Para ello, deberá presentar el comprobante de la compra realizada en los 24 meses anteriores a la solicitud del servicio. Lo más sencillo es que nos solicite directamente la aprobación previa del servicio. Si presenta una reclamación conforme a lo establecido en la presente garantía, le pediremos que devuelva el producto al distribuidor o establecimiento autorizado o que nos haga llegar el producto de acuerdo con nuestras instrucciones. Si se llevan a cabo todos los pasos indicados, no tendrá que abonar ningún gasto de envío ni de devolución del producto. Los daños y/o defectos que no estén cubiertos por la garantía, ni por los derechos legales del consumidor, y/o los daños o defectos en productos que no estén cubiertos por nuestra garantía se podrán solucionar a una tarifa razonable.

Derechos del consumidor:

El consumidor dispone de los derechos aplicables de acuerdo con la legislación vigente, que pueden diferir de un país a otro. Los derechos que posea el consumidor según la legislación nacional aplicable no se verán afectados por la presente garantía.

Esta garantía ha sido remitida por Dorel Netherlands, empresa inscrita en los Países Bajos con el número de registro 17060920. La sede social se encuentra en Korendijk 5, 5704 RD Helmond, Países Bajos, y la dirección postal es: P.O. Box 6071, 5700 ET Helmond, Países Bajos.

En la última página del presente manual, así como en el sitio web de la marca, se indican los nombres y direcciones de otras filiales del grupo Dorel.

(1) Los productos adquiridos en tiendas o distribuidores que eliminen o modifiquen las etiquetas o números de identificación, se considerarán no autorizados. No se aplicará garantía alguna a estos productos ya que no se podrá comprobar su autenticidad.



- ① Capa
- ② Grampo do cinto
- ③ Assento
- ④ Ranhuras do cinto
- ⑤ Fecho do cinto
- ⑥ Botão de desengate
- ⑦ Pega para reclinar
- ⑧ Cinto dos ombros
- ⑨ Acolchoado para ombros
- ⑩ Colocação do cinto inferior (Gr 0) para uma posição virada à retaguarda (marcas azuis)
- ⑪ Colocação do cinto superior (Gr 0) para uma posição virada à retaguarda (marcas azuis)
- ⑫ Colocação do cinto (Gr 1) para uma posição virada para a frente (marcas vermelhas)
- ⑬ Encaixe para os cintos de ombro
- ⑭ Placa do cinto
- ⑮ Apoio para a cabeça
- ⑯ Fecho da separação de pernas
- ⑰ Redutor
- ⑱ Cunha para posição virada à retaguarda
- ⑲ Armazenamento para o manual de instruções

Segurança

- Os produtos Bébé Confort foram concebidos e testados com rigor para a segurança e o conforto do seu bebé. Utilize só acessórios vendidos ou aprovados pela Bébé Confort. A utilização de outros acessórios pode ser perigosa.
- Aconselhamos a ler o atentamente este manual e manusear o seu produto antes da sua utilização.
- Conserve sempre o manual para uma utilização posterior. A bolsa existente nas costas da cadeira foi prevista para esse efeito.

SISTEMA UNIVERSAL COM CINTO 3 PONTOS:

- Para o grupo 1 (crianças dos 9 aos 18 Kg) a cadeira deve ser instalada de frente para a estrada no banco traseiro do veículo.
- Este produto não deve ser instalado de costas para a estrada nos

- assentos equipados de uma almofada insuflável "air-bag" frontal.
- Para o grupo 0 (crianças com menos de 10 Kg) a cadeira deverá ser colocada de costas para a estrada em posição semi deitada nos assentos traseiros ou dianteiro do veículo. Recomendamos a puxar o assento dianteiro o máximo para a frente, para evitar que a criança lhe toque.
- Depois de instalar a criança, verifique se o cinto do automóvel está correctamente esticado, puxando a correia. Verifique também se a correia não está torta.

Criança:

- Nunca deixe a criança sem vigilância.
- Nunca deixar a criança sozinha dentro do carro.
- Por mais pequenos que sejam, os acidentes podem tornar a criança num autêntico projectil.
- Para a sua segurança e a da seu filho, instale-o sempre na cadeira para criança, seja qual for a duração da viagem.
- Certifique-se que os cintos abdominais passam o mais baixo possível para garantir uma boa segurança ao nível da bacia.
- A temperatura no interior de um automóvel pode ser alta, sobretudo depois de uma longa exposição ao sol. É portanto recomendado cobrir a cadeira-auto com um tecido ou outro acessório próprio para impedir que as peças metálicas, nomeadamente o arnés, aqueçam e queimem a criança.

Outras instruções:

- Este dispositivo de retenção de criança só é eficaz se forem respeitadas as instruções de utilização.
- Prenda sempre o dispositivo de retenção mesmo se a criança não estiver lá.
- O utilizador deve sempre verificar se a bagagem ou qualquer outro objecto susceptível de magoar a criança esteja bem fixa dentro do automóvel.
- Nunca coloque objectos pesados no tablier de trás para evitar as projecções em caso de acidente.
- Os elementos rígidos e de plástico de um dispositivo de retenção de criança devem estar situados e instalados de forma a que não possam, em condições normais de utilização do automóvel, ficar presas por baixo de uma cadeira móvel ou na porta do automóvel.
- Verifique sempre se não há nenhuma parte da cadeira ou do arnés presa debaixo do banco ou da porta do automóvel.
- A cadeira deve ser obrigatoriamente substituída depois de um acidente.



- Nunca faça qualquer alteração à construção, aos materiais ou ao cinto da cadeira sem consultar antes o fabricante.
- Não utilize o dispositivo de retenção sem a forra. Não substitua a forra por outra que não tenha sido recomendada pelo fabricante, pois ela intervém directamente no comportamento do dispositivo de retenção.
- Os bancos rebatíveis devem estar trancados.
- Após a compra, instale e experimente a cadeira no veículo. Se tiver dificuldades de instalação devido ao comprimento dos cintos de segurança do veículo, contacte imediatamente as suas lojas de especialidade.
- É aconselhado ao comprador da cadeira de contactar o lojista para o sistema de retenção de criança, se tiver dúvidas sobre a instalação ou a utilização do sistema.

Limpeza

Conferência:

- Antes da lavagem, consulte a etiqueta da composição do tecido onde encontrará os símbolos de lavagem adequados:

Pictogramas de lavagem:



Base:

- Limpar a base com um pano húmido.

Ambiente

Mantenha os materiais de plástico da embalagem fora do alcance das crianças, para evitar risco de sufocamento.

Quando deixar de utilizar este produto, pedimos-lhe que separe os materiais e deposite-os nos locais de recolha indicados em conformidade com a regulamentação local.

Dúvidas

Em caso de dúvida, entre em contacto com o ponto de venda onde a adquiriu. (consulte o site www.bebeconfort.com para os dados de contacto).

Assegure-se de que tem os seguintes dados à mão:

- O número de série constante na parte inferior da etiqueta CEE cor-de-laranja;
- Marca e modelo do automóvel e o tipo de banco no qual a Bébé Confort Sweet Safe é utilizada.
- Idade (altura) e peso do seu filho

Garantia

A nossa garantia de 24 meses reflete a nossa confiança na qualidade do nosso design, engenharia e produção, bem como no desempenho do produto. Garantimos que este produto foi fabricado de acordo com as normas de qualidade e os requisitos de segurança europeia atualmente em vigor para este produto, e que, à data da compra, o produto se encontra isento de defeitos de fabrico ou de materiais. Sob as condições aqui mencionadas, esta garantia pode ser invocada pelos consumidores nos países onde este produto foi vendido, por uma filial do Grupo Dorel, por um distribuidor ou revendedor autorizado.

A nossa garantia de 24 meses abrange defeitos de fabrico e de materiais, quando o produto é utilizado em condições normais e em conformidade com as indicações constantes do manual do utilizador por um período de 24 meses a partir da data da compra inicial no revendedor pelo primeiro consumidor /utilizador. De modo a solicitar as reparações ou peças sobresselentes ao abrigo da garantia a título de defeitos de material e de fabrico, o consumidor deverá apresentar o comprovativo da aquisição efetuada (talão de compra) durante os 24 meses que antecedem a requisição do serviço.

A nossa garantia de 24 meses não se aplica a defeitos causados pelo desgaste normal, danos causados por acidentes, utilização abusiva, negligência, incêndio, contacto com líquidos ou outras causas externas, danos que sejam consequência do incumprimento do manual do utilizador, danos causados pela utilização com outro produto, danos causados por reparações feitas por alguém não autorizado, em caso de furto ou caso alguma etiqueta ou número de identificação tenha sido removido/ alterado do produto.



Exemplos de uso e desgaste normais são rodas e tecidos deteriorados em consequência de uma utilização regular e da natural degradação dos materiais e das cores devido ao desgaste normal do produto.

Como proceder caso verifique a existência de defeitos:

Na eventualidade de surgirem quaisquer problemas ou defeitos, a melhor opção para obter um serviço rápido será dirigir-se ao revendedor autorizado ou ao revendedor por nós reconhecido que reconhece a nossa Garantia de 24 meses (1). Deverá apresentar o comprovativo da aquisição efetuada (talão de compra) no período de 24 meses que antecede a data de requisição do serviço. Será mais fácil se obtiver a pré-aprovação da sua requisição de serviço pelo Departamento de Manutenção [da marca]. Se apresentar uma reclamação válida no âmbito desta garantia, poderemos solicitar que devolva o produto ao revendedor autorizado ou revendedor por nós reconhecido ou que nos envie o produto de acordo com as nossas instruções. Pagaremos os custos do envio e de devolução se todas as instruções forem cumpridas. Os danos que não são cobertos pela garantia poderão ser reparados mediante o pagamento de tarifas razoáveis. Os danos e/ou defeitos não cobertos pela nossa garantia nem pelos direitos legais do consumidor e/ou os danos e/ou defeitos em relação aos produtos que não são cobertos pela nossa garantia podem ser reparados a um preço razoável.

Direitos do consumidor:

Um consumidor possui direitos legais nos termos da legislação de proteção do consumidor aplicável, que pode variar de país para país. Os direitos do consumidor nos termos da legislação nacional aplicável não são afetados por esta garantia.

Esta garantia é fornecida pela Dorel Netherlands. Estamos registados nos Países Baixos com o número de sociedade 17060920. A nossa morada comercial é Korendijk 5, 5704 RD Helmond, Países Baixos, e a nossa morada postal é P.O. Box 6071, 5700 ET Helmond, Países Baixos.

Os nomes e moradas de outras filiais do grupo Dorel podem ser encontrados na última página deste manual e no nosso website

(1) Não são autorizados para esse efeito os produtos adquiridos que retirem ou alterem as etiquetas ou os números de identificação. Uma vez que não é possível averiguar a autenticidade destes produtos, não lhes será aplicável qualquer garantia.



- ① Bekleding
- ② Autogordelklem
- ③ Kuip
- ④ Gordelsleuven
- ⑤ Gordeslot
- ⑥ Verstelknop
- ⑦ Hendel verstelbare rugleuning
- ⑧ Schoudergordels gordelsysteem
- ⑨ Schouderkussens
- ⑩ Lusroute onderste riem (Gr 0) om tegen de rijrichting in te zitten (blauwe markeringen)
- ⑪ Lusroute bovenste riem (Gr 0) om tegen de rijrichting in te zitten (blauwe markeringen)
- ⑫ Lusroute riem (Gr 1) om met de rijrichting mee te zitten (rode markeringen)
- ⑬ Schouderriempas
- ⑭ Gordelplaat
- ⑮ Hoofdsteen
- ⑯ Kruispadje
- ⑰ Zitverkleiner
- ⑱ Wig voor tegen de rijrichting in zitten
- ⑲ Bewaarplaats voor handleiding

Veiligheid

- Bébé Confort producten zijn met zorg ontworpen en getest voor de veiligheid en het comfort van uw baby. Gebruik uitsluitend accessoires die door Bébé Confort goedgekeurd en verkocht worden. Het gebruik van andere accessoires kan gevaar opleveren.
- Wij adviseren u aandachtig de gebruiksaanwijzing te lezen alvorens het product te gebruiken.
- Bewaar de gebruiksaanwijzing zorgvuldig voor een eventueel later gebruik. De autostoel is voorzien van een speciaal opbergvakje voor het opbergen van de gebruiksaanwijzing.

UNIVERSEEL SYSTEEM, INSTALLATIE MET 3-PUNT AUTOGORDEL :

- Erkend model
- Dit product mag niet "tegen de rijrichting in" in de auto geplaatst

- worden indien er een frontale airbag aanwezig is.
- Voor groep 0 (kind minder dan 10 Kg) moet de autostoel altijd op de passagiersstoel en/of op de achterbank "tegen de rijrichting in" bevestigd worden.
- Voor groep 1 (kind van 9 tot 18Kg) moet de autostoel altijd op de achterbank van de auto "met de rijrichting mee" bevestigd worden.
- De fabrikant kan uitsluitend verantwoordelijk gesteld worden in het kader van de toepassing van de Europese reglementering (R44). Deze bekrachtiging sluit onvoorzichtigheid en respect van de verkeersregels uit.
- Nadat u uw kind in de autostoel geplaatst heeft dient u de spanning van de autogordel (de volwassen 3-punts autogordel) te controleren. Span de 3-punts autogordel op door er stevig aan te trekken. Controleer of de gordel niet gedraaid is.

Kind :

- Laat nooit uw kind alleen zonder toezicht.
- Laat nooit uw kind alleen achter in de auto.
- Een aanrijding, zelfs een kleine aanrijding veroorzaakt door een voertuig kan een kind omvormen tot een projectiel
- Voor uw veiligheid en voor de veiligheid van uw kind dient het kind altijd in de autostoel geplaatst te worden, dient correct vastgemaakt te worden en het veiligheids gordeltje dient elke keer opnieuw opgespannen te worden. Deze regel is van toepassing ongeacht de lengte en de tijdsduur van het traject.
- Om het bekken van het kind optimaal te ondersteunen is het uiterst belangrijk dat de buikgordel zo laag mogelijk geplaatst wordt.
- De temperatuur in de auto kan erg hoog oplopen, vooral als de auto lange tijd in de felle zon heeft gestaan. Wij adviseren u in deze om tandigheden de autostoel af te dekken met een badhanddoek of deken om te voorkomen dat de autostoel, vooral metalen en plastic onderdelen, oververhit raken waardoor zij bij het kind brandwonden kunnen veroorzaken.

Overige instructies :

- Deze autostoel voor kinderen is uitsluitend doeltreffend indien de gebruiksinstructies gerespecteerd worden.
- Maak de autostoel altijd vast in uw auto, zelfs als er geen kind in geplaatst is.
- De gebruiker dient ervoor te zorgen dat bagage en andere objecten die verwondingen aan het kind zouden kunnen veroorzaken goed en stevig in de auto geplaatst worden.
- Plaats nooit zware voorwerpen op de hoedenplank om projectie



bij een aanrijding te voorkomen.

- Bij het installeren van de autostoel in het voertuig dient men er op te letten dat harde elementen en plastic delen van de autostoel zodanig geplaatst worden dat deze niet geklemd worden tussen een autoportier of onder een beweegbare passagierstoel of autobank.
- Controleer steeds opnieuw dat er geen enkel deel van de autostoel of veiligheids gordeltje geklemd wordt onder de autostoel of tussen de autoportier.
- Na een ongeval dient de autostoel vervangen te worden.
- Verander nooit de constructie of materialen van de autostoel en het veiligheids gordeltje.
- Gebruik nooit de autostoel zonder bekleding. Vervang nooit de bekleding door een andere dan voor dit type autostoel geschikte autostoel bekleding. Men mag uitsluitend de door de fabrikant aanbevolen autostoelbekleding gebruiken.
- Achterbanken met neerklapbare rugleuningen dienen altijd goed vergrendeld te zijn.
- Plaats na aankoop de stoel in uw auto. Indien u problemen ondervindt betreft de lengte van de autogordel, neem dan contact op met uw autoverdelers.
- Indien er twijfel bestaat over installatie/plaatsing of gebruik van de autostoel adviseren wij de consument contact op te nemen met de babyspecialzaak of fabrikant.

Onderhoud

Bekleding:

- Raadpleeg het wasetiket voordat u de bekleding gaat reinigen (het wasetiket is aan de bekleding gestikt). Op het wasetiket treft u de onderhoudssymbolen

Wasvoorschriften :



Plastic buitenschelp :

- Reinigen met een vochtige doek.

Milieu

Houd plastic verpakkingsmaterialen uit de buurt van jouw kind om verstikkingsgevaar te voorkomen.

Wanneer je het product niet meer gebruikt verzoeken wij je vanuit milieuoogpunt het product gescheiden bij het afval te plaatsen conform de lokale wetgeving.

Vragen

Voor vragen kan je contact opnemen met de lokale verkoper van Bébé Confort (zie www.bebeconfort.com voor contactgegevens).

Zorg dat je de volgende gegevens bij de hand hebt:

- Serienummer onderop de oranje ECE sticker;
- Merk, type auto en stoel waarop de Bébé Confort Sweet Safe wordt gebruikt;
- Leefrijd (lengte) en gewicht van je kind.

Bébé Confort heeft tevens een speciaal team beschikbaar gesteld om alle vragen omtrent Bébé Confort producten en het gebruik ervan beantwoorden. Het Consumer Contact team is te bereiken via tel: 088-12 32 442 of www.bebeconfort.com

Garantie

Wij geven 24 maanden garantie. Dit geeft ons vertrouwen weer in de hoogwaardige kwaliteit van het ontwerp, de techniek, het product en de productprestaties. Wij garanderen dat dit product vervaardigd is overeenkomstig de actuele Europese veiligheidsvoorschriften en kwaliteitsnormen die op dit product van toepassing zijn, en dat dit product op het moment van aanschaf vrij is van materiaal- en constructiefouten. Onder de hierin vermelde voorwaarden kan deze garantie worden ingeroepen door de eerste eindgebruiker in de landen waar dit product verkocht wordt door een dochterfirma van de Dorel Group of door een erkende dealer of erkende detailhandelaar.

Onze garantie van 24 maanden omvat gebreken met betrekking tot de gebruikte materialen en de constructie bij gebruik onder normale omstandigheden en overeenkomstig onze handleiding voor een periode van 24 maanden vanaf de datum van de originele aankoop in de detailhandel door de eerste eindgebruiker. Voor een reparatieverzoek of een verzoek om reserveonderdelen uit hoofde van deze garantie dient u een aankoopbewijs te overleggen dat binnen 24 maanden voorafgaand aan het serviceverzoek dient te zijn afgegeven.



Onze garantie van 24 maanden geldt niet voor gebreken die veroorzaakt worden door normale slijtage, schade veroorzaakt door ongevallen, verkeerd gebruik, nalatigheid, brand, contact met vloeistoffen of andere externe oorzaken, schade die het gevolg is van het niet naleven van de handleiding, schade veroorzaakt door gebruik in combinatie met een ander product, schade die veroorzaakt wordt door onderhoud uitgevoerd door iemand die niet door ons is goedgekeurd, of wanneer het product is gestolen of wanneer een label of identificatienummer van het product werd verwijderd of gewijzigd. Voorbeelden van normale slijtage zijn versleten wielen en slijtage van textiel door regelmatig gebruik en de natuurlijke verbleking van kleuren en materialen door de normale veroudering van het product.

Wat u kunt doen in geval van gebreken:

Mocht zich een probleem of gebrek voordoen, dan is de door ons erkende dealer of detailhandelaar uw eerste aanspreekpunt. Onze garantie van 24 maanden wordt door hen erkend (1). U dient een aankoopbewijs te overleggen dat binnen 24 maanden voorafgaand aan het verzoek dient te zijn afgegeven. Het is het eenvoudigst wanneer u uw serviceverzoek vooraf door ons laat goedkeuren. Wanneer u een claim indient die geldig is onder deze garantie, is het mogelijk dat we u vragen uw product terug te sturen naar de door ons erkende dealer of detailhandelaar of het product naar ons op te sturen in overeenstemming met onze instructies. Wij zullen de kosten voor de verzending en terugzending betalen indien alle instructies nageleefd worden. Schade en/of gebreken die niet gedekt worden door onze garantie noch door de wettelijke rechten van de consument en/of schade en/of defecten met betrekking tot het product die niet gedekt worden door onze garantie kunnen behandeld worden tegen betaling van een redelijke vergoeding.

Consumentenrechten:

Een consument heeft wettelijke rechten in overeenstemming met de van toepassing zijnde consumentenwetgeving, die van land tot land kan verschillen. De rechten van de consument onder de van toepassing zijnde nationale wetgeving worden door deze garantie niet aangetast.

Deze garantie wordt verstrekt door Dorel Netherlands. We zijn geregistreerd in Nederland onder bedrijfsnummer 17060920. Ons bedrijfsadres is Korendijk 5, 5704 RD Helmond, Nederland, en ons

postadres is Postbus 6071, 5700 ET Helmond, Nederland.

De namen en de adressen van andere bedrijven van de Dorel Group kunnen teruggevonden worden op de laatste pagina van deze handleiding en op onze website voor het betreffende merk.

(1) Producten die gekocht zijn van wederverkopers of leveranciers die het etiket of het identificatienummer hebben gewijzigd of verwijderd, worden als niet-toegelaten producten beschouwd. Producten die gekocht zijn van niet erkende wederverkoper worden ook als niet-toegelaten producten beschouwd. Op de desbetreffende producten is geen garantie van toepassing, aangezien de echtheid van die producten niet kan worden vastgesteld.



- 1 Pokrowiec
- 2 Zaczisk pasa
- 3 Korpus
- 4 Szczeliny na pas
- 5 Klamra pasa
- 6 Przycisk do regulacji
- 7 Dźwignia do regulacji pochylecia
- 8 Pasy bezpieczeństwa
- 9 Podkładki na ramiona
- 10 Prowadzenie dolnego pasa (rozmiar 0) przy montażu tyłem do kierunku jazdy (niebieskie oznaczenia)
- 11 Prowadzenie górnego pasa (rozmiar 0) przy montażu tyłem do kierunku jazdy (niebieskie oznaczenia)
- 12 Prowadzenie pasa (rozmiar 1) przy montażu przodem do kierunku jazdy (czerwone oznaczenia)
- 13 Kabłąk pasów naramiennych
- 14 Kabłąk pasa
- 15 Zagłówek
- 16 Ochroniacz krokowy
- 17 Wkładka niemowlęcia
- 18 Klin do montażu tyłem do kierunku jazdy
- 19 Schowek na instrukcję

Bezpieczeństwo

- Nasze produkty zostały starannie zaprojektowane i sprawdzone, aby zapewnić dziecku bezpieczeństwo i wygodę. Stosuj tylko wyposażenie sprzedane i sprawdzone przez producenta.
- Zalecamy uważne przeczytanie tej instrukcji użytku oraz dokładne zapoznanie się z fotelikiem przed montażem.
- Należy zawsze zatrzymać instrukcję w celu wykorzystania w przyszłości; fotelik samochodowy jest wyposażony w przeznaczony do tego schowek.

UNIWERSALNY SYSTEM Z TRZYPUNKTOWYMI PASAMI
BEZPIECZENSTWA:

- Atestowany model ECE R44/04
- ROZMIAR 0 (niemowlęta ważące poniżej 10 kg): fotelik należy

zamontować tyłem do kierunku jazdy, w pozycji półleżącej, na przednim lub tylnym fotelu auta.

- Nie montować fotelika tyłem do kierunku jazdy na przednim fotelu w autach wyposażonych w PODUSZKI POWIETRZNE.
- Rozmiar 1 (niemowlęta ważące od 9 do 18 kg): fotelik należy zamontować przodem do kierunku jazdy, na tylnym fotelu auta. Wysunąć przedni fotel auta maksymalnie do przodu, żeby dziecko nie mogło w niego uderzyć.
- Odpowiedzialność producenta jest ograniczona do kwestii ujętych w rozporządzeniu europejskim (R44/04). Atest nie zawiera informacji o konieczności przestrzegania przepisów ruchu drogowego.
- Po umieszczeniu dziecka w foteliku pociągnąć pas, aby dobrze go naprężyć. Sprawdzić, czy pas nie jest skręcony.
- Wyłącznie do montażu na pojazdach posiadających statyczne, samocołające się, trzypunktowe pasy bezpieczeństwa, zgodnie z rozporządzeniem EWG nr 16.

Dziecko:

- Nigdy nie zostawiać dziecka bez opieki.
- Nigdy nie zostawiać dziecka samego w aucie.
- Nawet lekkie uderzenie w auto może wyrzucić dziecko z fotela.
- Dla bezpieczeństwa własnego i dziecka, zawsze przewozić dziecko w foteliku nawet na bardzo krótkich dystansach.
- Pasy na brzuchu powinny znajdować się możliwie nisko i właściwie podtrzymywać miednicę.
- Temperatura wewnątrz auta może bardzo wzrosnąć, szczególnie w przypadku długiej ekspozycji na promienie słoneczne. W takich warunkach zdecydowanie zalecamy nakrycie fotela kawałkiem materiału, aby nie dopuścić do nagrzania się elementów uprząży, szczególnie metalowych, i poparzenia dziecka.

Pozostałe instrukcje:

- Pasy zabezpieczające dziecko działają tylko, jeśli są używane zgodnie z instrukcją.
- Pasy zapinać także, gdy dziecka nie ma w foteliku.
- Użytkownik powinien zawsze sprawdzić, czy bagaże czy inne przedmioty znajdujące się w aucie są właściwie zabezpieczone, aby nie zranili dziecka w foteliku.
- Na tylnej półce auta nie umieszczać ciężkich przedmiotów, które mogłyby zranić pasażerów w przypadku zderzenia.
- Szttywne części i elementy z tworzywa sztucznego uprząży należy



montować i ustawiać tak, aby przy normalnym użytkowaniu pojazdu, nie zakleszczyły się pod przesuwającym się fotelikiem lub w drzwiach.

- Zawsze sprawdzać, czy żadna część fotelika lub uprząży nie uwięzła pod fotelikiem albo w drzwiach.
- Po wypadku fotelik należy bezwzględnie wymienić.
- W żadnym wypadku nie modyfikować konstrukcji ani materiałów, z których wykonany jest fotelik lub pasy bez konsultacji z producentem.
- Nie używać fotelika bez osłony. Nie wymieniać osłony na inną niż zalecana przez producenta, gdyż wpływa to bezpośrednio na działanie pasów.
- Foteliki składane muszą być zawsze zablokowane.
- Po zakupie zainstalować fotelik w pojeździe. W przypadku problemów z montażem z powodu długości samochodowego pasa bezpieczeństwa, niezwłocznie skontaktować się z dystrybutorem (przed użyciem produktu).
- W przypadku wątpliwości odnośnie do prawidłowego montażu lub użytkowania produktu, użytkownik powinien skontaktować się z jego dystrybutorem lub producentem.

Czyszczenie

Materiał:

- Przed wyczyszczeniem sprawdzić metkę wszytą w materiał. Znajdujące się na niej symbole informują o sposobach mycia poszczególnych elementów.



Korpus:

- Korpus należy czyścić za pomocą wilgotnej ściereczki.

Ochrona środowiska

Przechowywać wszystkie plastikowe materiały w miejscu niedostępnym dla dziecka, żeby uniknąć ryzyka uduszenia.

W celu ochrony środowiska po zakończeniu użytkowania produktu prosimy przekazać go do odpowiedniego punktu utylizacji zgodnie z obowiązującymi przepisami.

Pytania

Prosimy o kontakt z najbliższym sprzedawcą produktów Bebe Confort lub odwiedzenie naszej strony internetowej pod adresem www.bebeconfort.com. Należy pamiętać o następujących informacjach:

- numer seryjny;
- model i typ samochodu oraz fotela, z którymi użytkowany jest EvolveFix;
- wiek, wzrost i masa ciała dziecka.

GWARANCJA

Udzielamy 24-miesięcznej gwarancji, odzwierciedlającej zaufanie, które mamy do jakości naszych projektów, procesu technologicznego, produkcji oraz wykonania produktów. Gwarantujemy, że ten produkt został wyprodukowany zgodnie z aktualnymi wymogami europejskich norm bezpieczeństwa i jakości, które mają do niego zastosowanie, a także że w chwili zakupu produkt jest wolny od wad wykonania i materiałowych. Na mocy postanowień zawartych w niniejszym dokumencie, gwarancja może być wykorzystywana przez konsumentów w krajach, w których ten produkt jest sprzedawany przez podmiot zależny Dorel Group lub przez autoryzowanego dealera bądź sprzedawcę.

Nasza 24-miesięczna gwarancja obejmuje wszelkie wady produkcyjne w zakresie materiałów i robocizny, pod warunkiem, że produkt jest użytkowany w normalnych warunkach i zgodnie z naszą instrukcją obsługi, w okresie 24 miesięcy od dnia pierwotnego zakupu przez pierwszego użytkownika końcowego. Przejmujemy odpowiedzialność za naprawę lub wymianę produktu dotkniętego wadą objętą gwarancją, z tym zastrzeżeniem, że o wyborze sposobu usunięcia wady i rozpatrzenia zgłoszenia decyduje gwarant.

Nasza 24-miesięczna gwarancja nie obejmuje uszkodzeń



spowodowanych normalnym użytkowaniem, przypadkowych zniszczeń, niewłaściwego użytkowania, szkód wynikających z zaniedbania, wywołanych ogniem, kontaktem z cieczą lub innych przyczyn zewnętrznych, nieprzestrzegania instrukcji użytkowania, używania z innym produktem, serwisowania produktu przez osobę, która nie została przez nas upoważniona lub przypadków kradzieży produktu oraz jeśli jakakolwiek etykieta lub numer identyfikacyjny zostanie zmieniony lub usunięty z produktu. Przykłady normalnego zużycia to m.in. zużycie kół i tkaniny spowodowane regularnym użytkowaniem, a także naturalna utrata kolorów oraz pogorszenie jakości materiałów, wynikających z normalnego starzenia się produktu.

Co zrobić w przypadku wykrycia wad:

W razie pojawienia się problemów lub wad zalecamy kontakt z najbliższym autoryzowanym punktem serwisowym lub sprzedawcą marki upoważnionym przez naszą firmę, który jest zobowiązany do przestrzegania naszej 24-miesięcznej gwarancji(1). Należy przedstawić dowód zakupu, którego dokonano w ciągu 24 miesięcy poprzedzających zgłoszenie serwisowe. Najlepiej jeżeli żądanie naprawy zostanie wstępnie zatwierdzone przez Dział serwisowy naszej firmy. W przypadku gdy zaistnieje konieczność wysłania produktu do punktu serwisowego, należy zwrócić produkt do autoryzowanego punktu serwisowego lub sprzedawcy lub do Działu serwisowego naszej firmy, uzgadniając sposób wysyłki i jego koszty z punktem serwisowym, ponieważ w przypadku braku takiego uzgodnienia gwarant może odmówić pokrycia kosztów przesyłki. Uszkodzenia i/lub wady, których nie obejmuje nasza gwarancja lub prawa konsumenta, i/lub uszkodzenia, i/lub wady produktu nieobjęte naszą gwarancją mogą być usunięte za uzasadnioną opłatą.

Prawa konsumenta :

Konsument ma prawo, zgodnie z odpowiednim ustawodawstwem, które może różnić się w zależności od kraju. Niniejsza gwarancja nie ma wpływu na prawa konsumenta podlegające odpowiedniemu ustawodawstwu krajowemu.

Niniejsza gwarancja została przygotowana przez Dorel Netherlands. Firma jest zarejestrowana w Holandii pod numerem 17060920. Adres firmy to: Korendijk 5, 5704 RD Helmond, The Netherlands. Adres pocztowy to: P.O. Box 6071, 5700 ET Helmond, The Netherlands.

Nazwy i dane adresowe innych spółek zależnych grupy Dorel można znaleźć na ostatniej stronie instrukcji i na stronie internetowej marki.

(1) Produkty zakupione od sprzedawców detalicznych lub dealerów z usuniętymi albo zmienionymi etykietami lub numerami identyfikacyjnymi uważane są za nieautoryzowane. W związku z tym, że autentyczność takich produktów nie może być ustalona, gwarancja ich nie obejmuje.



- ① Potah sedadla
- ② Svorka na pás
- ③ Puzdro
- ④ Otvory na pás
- ⑤ Spona na pás
- ⑥ Tlačidlo na nastavenie
- ⑦ Polohovateľná rukoväť
- ⑧ Bezpečnostný pás
- ⑨ Ramenné podložky
- ⑩ Dolná poloha pásu (skupina 0) pre dozadu obrátenú polohu (modré značky)
- ⑪ Horná poloha pásu (skupina 0) pre dozadu obrátenú polohu (modré značky)
- ⑫ Poloha pásu (skupina 1) pre dopredu obrátenú polohu (červené značky)
- ⑬ Strmeň ramenných pásov
- ⑭ Strmeň pásu
- ⑮ Opierka hlavy
- ⑯ Medzinožné polstrovanie
- ⑰ Detská vložka
- ⑱ Klin pre dozadu obrátenú polohu
- ⑲ Úložný priestor pre návod na použitie

Bezpečnosť

- Naše výrobky boli starostlivo skonštruované a testované, aby sa zaistila bezpečnosť, ako aj pohodlie vášho dieťaťa. Používanie iba príslušenstvo, ktoré bolo predané a overené výrobcom. Použitie cudzieho príslušenstva môže byť nebezpečné.
- Odporúčame vám, aby ste si tento návod na použitie pozorne prečítali a manipuláciu s výrobkom si pred použitím vyskúšali.
- Návod si vždy odložte na budúce použitie. Na tento účel slúži špeciálna priehradka na autosedačke.

UNIVERZÁLNY SYSTÉM S 3-BODOVÝM BEZPEČNOSTNÝM PÁSAMO:

- Schválený model ECE R44/04
- Pre SKUPINU 0 (dojčatá s hmotnosťou do 10 kg): sedačka musí byť namontovaná v dozadu obrátenej polohe a čiastočne naklonená vpredu alebo vzadu vozidla.

- Nepoužívajte túto autosedačku v dozadu obrátenej polohe na miestach, kde sú namontované a zapnuté predné AIRBAGY.
- Pre sedačky skupiny 1 (deti s hmotnosťou od 9 do 18 kg): sedačka musí byť pripevnená v dopredu obrátenej polohe v zadnej časti vozidla. Posuňte predné sedadlo vozidla čo najviac dopredu, aby ho dieťa nezasiahlo.
- Zodpovednosť výrobcu je obmedzená na skutočnosti, na ktoré sa vzťahuje európske nariadenie (R44/04). Toto schválenie neeliminuje potrebu starostlivosti a dodržiavania pravidiel cestnej premávky.
- Po umiestnení dieťaťa do autosedačky sa potiahnutím za pás uistite, že je bezpečnostný pás vozidla dostatočne napnutý. Tiež sa uistite, že sa pás neskrúti
- Môže sa inštalovať len do vozidiel uvedených v zozname, ktoré sú vybavené statickými, samonavijacími trojbodovými bezpečnostnými pásmi, ktoré sú v súlade s nariadením EHS č. 16

Dieťa:

- Nikdy nechávajte dieťa bez dozoru.
- Nikdy nechávajte dieťa samé vo vozidle.
- Aj mierny náraz do vozidla môže zmeniť dieťa na projektíl.
- Pre vlastnú bezpečnosť a bezpečnosť vášho dieťaťa dieťa vždy usadte do detskej autosedačky, bez ohľadu na to, aká krátka je vaša cesta.
- Uistite sa, že pásy pod žalúdkom ležia čo najnižšie, aby správne podporovali panvu.
- Teplota vo vnútri vozidla môže byť veľmi vysoká, najmä po dlhodobom vystavení slnku. Za takýchto podmienok sa dôrazne odporúča zakryť sedadlo vozidla kúskom materiálu alebo iným ekvivalentným prostriedkom, aby sa zabránilo zahrievaniu upevňovacích pásov, najmä kovových častí, a popáleniu dieťaťa.

Ďalšie pokyny:

- Tento detský zadržiavací systém je účinný iba v prípade, ak sa dodržia pokyny na používanie.
- Detský zadržiavací systém utiahnite aj v prípade, ak v ňom dieťa nesedí.
- Používateľ musí vždy skontrolovať, či je správne zaistená všetka batôžina a iné predmety, ktoré by mohli v prípade nárazu spôsobiť zranenie cestujúceho na sedadle vozidla.
- Na zadnú odkladacu plochu nikdy nekladte ťažké predmety, aby ste predišli nebezpečenstvu projektívov v prípade nehody.
- Pevné a plastové časti detského zadržiavacieho systému musia



byť umiestnené a namontované tak, aby sa pri bežnom používaní vozidla nemohli zachytiť pod pohyblivým sedadlom alebo vo dverách vozidla.

- Vždy skontrolujte, či nie je časť sedačky alebo pásov zachytená pod sedadlom alebo vo dverách vozidla.
- Po nehode sa autoseďačka bezpodmienečne musí vymeniť.
- Nikdy neupravujte konštrukciu ani materiály autoseďačky a bezpečnostného pásu bez konzultácie s výrobcom.
- Detský zadržiavací systém nepoužívajte bez potahy. Nenahrádzajte potah sedadla potahom, ktorý sa líši od potahu odporúčaného výrobcom, pretože to bude mať priamy vplyv na fungovanie detského zadržiavacieho systému.
- Sklopné sedačky musia byť vždy zaistené a danom mieste
- Po zakúpení namontujte sedačku do vozidla. Ak narazíte na problémy s montážou z dôvodu dĺžky bezpečnostného pásu vozidla, okamžite sa obráťte na svojho distribútora (pred použitím).
- V prípade akýchkoľvek pochybností o správnej montáži alebo použití systému sa používateľovi odporúča obrátiť sa na distribútora alebo výrobcu detského zadržiavacieho systému.

Starostlivosť

Tkanina:

• Pred čistením skontrolujte štítk prísitý na tkaninu, nájdete tam symboly prania označujúce spôsob prania každej položky.



Vonkajšia vrstva:

- Vonkajšiu vrstvu vyčistíte vlhkou handričkou.

Prostredie

Uchovávajte všetky plastové obalové materiály mimo dosahu dieťaťa, aby ste zabránili riziku udusenía.

Z dôvodov ochrany životného prostredia, keď ste prestali používať tento výrobok, žiadame, aby ste ho zlikvidovali v adekvátnych zariadeniach na nakladanie s odpadmi v súlade s miestnymi právnymi predpismi.

Otázky

Kontaktujte miestneho predajcu výrobkov Bebe Confort alebo našu webovú stránku www.bebecomfort.com v časti „Our services“ (Naše služby). Nezabudnite uviesť nasledujúce informácie:

- Výrobné číslo,
- Značka a model auta a sedadla, na ktorom sa autoseďačka EvolveFix používa,
- Vek, výška a hmotnosť vášho dieťaťa.

ZÁRUKA

Naša 24 mesačná záruka je prejavom nášho presvedčenia o najvyššej kvalite nášho dizajnu, inžinierstva, výroby a výkonu produktu. Ručíme za to, že tento produkt bol vyrobený v súlade so súčasnými Európskymi požiadavkami na bezpečnosť a štandardami kvality, ktoré sa vzťahujú na tento produkt a že v čase kúpy tento produkt neobsahuje chyby v materiáloch a v prevedení. Za podmienok uvedených v tomto dokumente sa spotrebiteľia môžu dovoliavať tejto záruky v krajinách, kde bol tento výrobok predávaný dcérskou spoločnosťou skupiny Dorel, autorizovaným dilerom alebo predajcom.

Naša 24 mesačná záruka pokrýva akékoľvek výrobné chyby v materiáloch a v prevedení, ak sa produkt používa pri normálnych podmienkach a v súlade s našim návodom na používanie po dobu 24 mesiacov od dátumu pôvodného maloobchodného nákupu prvým koncovým zákazníkom. Pri žiadosti o opravu alebo náhrady súčastok na základe záruky pri chybách v materiáloch a v prevedení musíte mať doklad o kúpe vykonanej v rámci 24 mesiacov pred žiadosťou o opravu.

Naša 24 mesačná záruka sa nevzťahuje na chyby spôsobené bežným opotrebením, škody spôsobené nehodami, zneužitím, nedbalosťou, požiarom, kontaktom s kvapalinou či inými



vonkajšími príčinami, škody, ktoré sú dôsledkom nedodržania užívateľskej príručky, poškodenia spôsobené použitím s iným produktom, škody spôsobené opravami, ktoré nepovoľujeme, alebo v prípade, že je výrobok odcudzený alebo ak bolo odstránené, alebo zmenené označenie alebo identifikačné číslo z výrobku. Príklady bežného opotrebenia sú kolesá a textilie opotrebované pri pravidelnom používaní a prirodzené členie farieb a materiálov, z dôvodu normálneho starnutia výrobku.

Čo robiť v prípade chýb:

Ak nastanú problémy alebo chyby, vašou najlepšou voľbou je autorizovaný diler alebo nami uznaný predajca. Našu 24 mesačnú záruku vám uznajú(1). Musíte mať doklad o kúpe vykonanej v rámci 24 mesiacov pred žiadosťou o opravu. Ak podáte platnú reklamáciu v rámci tejto záruky, môžeme požiadať, aby ste vrátili váš výrobok autorizovanému predajcovi alebo nami uznanému predajcovi, alebo aby ste nám výrobok zaslali v súlade s našimi pokynmi. Ak dodržíte všetky inštrukcie zaplatíme za prepravu a spätnú dopravu. Poškodenia a/alebo chyby, na ktoré sa nevzťahuje naša záruka ani zákonné práva spotrebiteľa a/alebo poškodenia a/alebo chyby, pokiaľ ide o výrobky, ktoré nie sú zahrnuté v našej záruke, môžu byť riešené za primeraný poplatok.

Práva spotrebiteľa:

Spotrebiteľ má zákonné právo v súlade s platnými právnymi predpismi pre spotrebiteľov, ktoré sa môže líšiť od krajiny ku krajine. Právo spotrebiteľa podľa platných vnútroštátnych právnych predpisov nie je ovplyvnené touto zárukou.

Táto záruka je poskytovaná firmou Dorel Netherlands. Sme registrovaný v Holandsku pod číslom spoločnosti 17060920. Naša obchodná adresa je Korendijk 5, 5704 RD Helmond, Holandsko, a naša poštová adresa je PO Box 6071, 5700 ET Helmond, Holandsko.

Mená a adresy ďalších dcérskych spoločností skupiny Dorel nájdete na poslednej strane tohto návodu a na našich webových stránkach pre danú značku.

(1) Produkty zakúpené od predajcov alebo obchodných zástupcov, ktorí odstraňujú alebo zmenia značenia alebo identifikačné čísla, sa považujú za neoprávnené. Na tieto produkty sa záruka nevzťahuje, keďže sa pravosť týchto produktov nedá overiť.



- ① Potah sedačky
- ② Spona pásu
- ③ Skořepina
- ④ Otvory pro bezpečnostní pásy
- ⑤ Přezka pásu
- ⑥ Tlačítko nastavení
- ⑦ Držadlo sklápění
- ⑧ Bezpečnostní pás
- ⑨ Bederní polstrování
- ⑩ Spodní vedení pásu (sk. 0) pro polohu proti směru jízdy (modré značky)
- ⑪ Vrchní vedení pásu (sk. 0) pro polohu proti směru jízdy (modré značky)
- ⑫ Vedení pásu (sk. 1) pro polohu ve směru jízdy (červené značky)
- ⑬ Třímen ramenních pásů
- ⑭ Třímen pásu
- ⑮ Opěrka hlavy
- ⑯ Mezihožní polstrování
- ⑰ Vložka pro batolata
- ⑱ Klín pro polohu proti směru jízdy
- ⑲ Úložný prostor pro návod k použití

Bezpečnost

- Naše výrobky byly pečlivě vyvinuty a testovány tak, aby zajistily bezpečnost a pohodlí dětí. Používejte pouze příslušenství, které bylo prodáno a vyzkoušeno výrobcem. Použití příslušenství od jiných výrobců může být nebezpečné.
- Doporučujeme vám, abyste si tento návod k použití pozorně přečetli a zachráněni s výrobkem si před použitím vyzkoušeli.
- Návod si vždy uchovejte pro pozdější použití; dětská sedačka je opatřena zvláštním úložným prostorem.

UNIVERZÁLNÍ SYSTÉM S TŘIBODOVÝM BEZPEČNOSTNÍM PÁSEM:

- Schválený model ECE R44/04
- Pro SKUPINU 0 (kojenci vážíci méně než 10 kg): sedačka musí být nainstalována v poloze proti směru jízdy v přední nebo zadní části vozidla a částečně nakloněná.
- Nepoužívejte tuto autosedačku obrácenou proti směru jízdy v místě, kde jsou namontovány odjistěné přední AIRBAGY.
- V případě skupiny 1 (dětí vážících 9 až 18 kg) musí být sedačka

nainstalována ve směru jízdy v zadní části vozidla. Posuňte přední sedadlo vozidla co nejvíce dopředu, aby do něj dítě nemohlo vrazit.

- Odpovědnost výrobce se omezuje na obsah evropského nařízení (R44/04). Toto schválení nezabýváje uživatele povinností dodržovat pravidla silničního provozu.
- Po vložení dítěte do autosedačky se zatažením za bezpečnostní pás vozidla ujistěte, že je dostatečně utažený. Také se ujistěte, že pás není překroucený.
- Lze montovat pouze do uvedených vozidel vybavených statickými, samonavijecími třibodovými bezpečnostními pásy v souladu s nařízením EHS č. 16.

Dítě:

- Nikdy nenechávejte dítě bez dozoru.
- Nikdy nenechávejte dítě ve vozidle samotné.
- Dokonce i slabý náraz do vozidla může změnit dítě v projektil.
- V zájmu vaší vlastní bezpečnost a bezpečnosti dítěte vždy dávejte dítě do dětské autosedačky bez ohledu na to, jak krátká může být cesta.
- Ujistěte se, že popruhy pod břichem jsou co nejnižší, aby zajišťovaly správnou oporu páneve.
- Teplota uvnitř vozidla může být dosti vysoká, zejména po dlouhé době na slunci. Za takových podmínek se důrazně doporučuje zakrýt autosedačku kusem látky nebo podobným materiálem, aby se upínací prvky postroje a zejména jeho kovové části nerozhřivaly a nepopálily dítě.

Další pokyny:

- Tento zádržný systém dítěte je účinný pouze v případě, že jsou dodržovány pokyny pro jeho používání.
- Vždy připnevněte zádržný systém dítěte, i když v něm nesedí dítě.
- Uživatel musí vždy zkontrolovat, zda jsou náležitě zajištěna veškerá zavazadla a další předměty, které by mohly v případě nárazu zranit cestující na sedadlech.
- Nikdy nepokládejte na poličku za zadními sedadly těžké předměty, aby se vyloučilo nebezpečí jejich prudkého pohybu v případě nehody.
- Tuhé a plastové části zádržného systému dítěte by se měly umístit a nainstalovat tak, aby se za normálních podmínek používání vozidla nemohly zachytit pod pohyblivým sedadlem nebo ve dveřích vozidla.



- Vždy zkontrolujte, zda se pod sedadlem nebo ve dveřích vozidla nezachytila nějaká část sedačky nebo postroje.
- Po nehodě je naprosto nezbytné vyměnit autosedačku.
- Nikdy neupravujte konstrukci ani materiály autosedačky a bezpečnostního pásu bez konzultace s výrobcem.
- Nepoužívejte zádržný systém dítěte bez krytu. Nenahrazujte kryt sedačky jiným než takovým krytem, který byl doporučen výrobcem, protože by to mělo přímý účinek na funkčnosti zádržného systému dítěte.
- Sklopné sedačky musí být vždy zajištěné na místě
- Po zakoupení nainstalujte sedačku do vozidla. Pokud se během instalace setkáte s jakýmkoli problémem souvisejícím s délkou bezpečnostního pásu, ihned (před použitím) se obraťte na svého distributora.
- V případě jakýchkoli pochybností o správné instalaci nebo používání systému se uživatelé doporučuje kontaktovat distributora nebo výrobce zádržného systému dítěte.

Péče

Tkanina:

- Před čišťením zkontrolujte štítek přišitý na tkanině. Najdete zde symboly pro praní, které udávají způsob čišťení každé položky.



Tělo:

- Očistěte tělo vlhkým hadříkem.

Životní prostředí

Všechny plastové obalové materiály uchovávejte mimo dosah dítěte, abyste zabránili riziku udušení.

Z ekologických důvodů vás žádáme, abyste tento výrobek, až je již přestanete používat, zlikvidovali ve správných zařízeních pro likvidaci odpadu v souladu s místními předpisy.

Dotazy

Kontaktujte svého místního prodejce Bebe Confort nebo navštivte naše webové stránky www.bebeconfort.com, část „Our services“ (naše služby). Mějte po ruce tyto následující informace:

- Výrobní číslo;
- Výrobce a typ vozidla a sedadlo, na kterém výrobek EvolveFix používáte;
- Věk, výška a hmotnost vašeho dítěte.

ZÁRUKA

Naše 24měsíční záruka svědčí o naší důvěře v mimořádnou kvalitu našeho designu, technologií, výroby a funkčnosti výrobku. Zaručujeme, že tento výrobek byl vyroben v souladu s platnými evropskými bezpečnostními předpisy a normami jakosti, které se vztahují na tento výrobek, a že tento výrobek nemá v době nákupu žádné vady materiálu ani provedení. Tato záruka může být uplatněna zákazníkem za zde uvedených podmínek v zemích, ve kterých se výrobek prodává dceřiným podnikem skupiny Dorel Group nebo autorizovaným nebo maloobchodním prodejcem.

24měsíční záruka se vztahuje na veškeré výrobní vady materiálu a provedení, je-li výrobek používán v běžných podmínkách a v souladu s pokyny uvedenými v uživatelské příručce po dobu 24 měsíců od data prvního zakoupení prvním koncovým uživatelem. Žádáte-li během 24měsíční záruční lhůty o opravu nebo náhradní díly na základě záruky na vady materiálu a provedení, musíte před požádáním o poskytnutí takové služby předložit doklad o koupi výrobku.

24měsíční záruka se nevztahuje na vady způsobené běžným opotřebením, poškozením v důsledku nehody, nesprávným používáním, nedbalostí, požárem, kontaktem s kapalinou nebo jinými vnějšími příčinami, poškozením v důsledku nedodržení pokynů uvedených v uživatelské příručce, poškozením způsobeným



použitím s jiným výrobkem, poškozením způsobeným opravou, kterou neprovedl autorizovaný subjekt, nebo pokud byl výrobek zcizen nebo pokud byl z výrobku odstraněn nebo na výrobku změněn jakýkoli štítek nebo identifikační číslo výrobku. Příklady běžného opotřebení zahrnují kola a tkaniny opotřebené pravidelným užíváním a přirozený rozklad barev a materiálů v důsledku přirozeného stárnutí výrobku.

Jak postupovat při zjištění vad:

V případě problémů nebo vad se pro rychlé poskytnutí služby obraťte na autorizovaného distributora nebo prodejce, který uznává tuto 24měsíční záruku(1). Během 24měsíční záruční lhůty musíte před požádáním o poskytnutí služby předložit doklad o koupi výrobku. Nejjednodušším způsobem je získání našeho předběžného souhlasu s žádostí o poskytnutí služby. V případě uplatnění oprávněného nároku v rámci této záruky Vás můžeme vyzvat, abyste výrobek vrátili autorizovanému distributorovi nebo prodejci nebo abyste nám výrobek zaslali v souladu s našimi pokyny. Při splnění všech podmínek uhradíme náklady na přepravu. Škody anebo závady, na které se nevztahuje záruka ani zákonná práva spotřebitele, anebo škody a závady, pokud jde o výrobek, na které se nevztahuje záruka, mohou být vyřízeny za přiměřený poplatek. Poškození anebo vady, jež nepokrývá záruka ani zákonná práva spotřebitele, anebo poškození anebo vady vztahující se k výrobku, které naše záruka nepokrývá, mohou být vyřízeny přiměřeným poplatkem.

Práva spotřebitele:

Spotřebitel má v souladu s příslušnými zákony práva, která se mohou v jednotlivých zemích lišit. Práva spotřebitele vyplývající z příslušných vnitrostátních předpisů nejsou těmito záručními podmínkami dotčena.

Tuto záruku poskytuje společnost Dorel Netherlands. Společnost je registrována v Nizozemsku pod registračním číslem 17060920 s obchodní adresou Korendijk 5, 5704 RD Helmond, Nizozemsko, a poštovní adresou P.O. Box 6071, 5704 ET Helmond, Nizozemsko. Další informace o názvech a adresách dceřiných společností Dorel group jsou uvedeny na poslední stránce této příručky a na našich webových stránkách.

(1) Výrobky pořízené od prodejců nebo dodavatelů, kteří odstraňují nebo mění štítky nebo čísla výrobku, jsou považovány za neautorizované. Výrobky zakoupené u neautorizovaných prodejců jsou rovněž považovány za neautorizované. Na tyto výrobky se nevztahuje žádná záruka, jelikož nelze ověřit jejich pravost.



- ① Stolskydd
- ② Bältesklämma
- ③ Skäl
- ④ Bältestår
- ⑤ Bältestränne
- ⑥ Knapp för justering
- ⑦ Lutningshandtag
- ⑧ Säkerhetssele
- ⑨ Axelkuddar
- ⑩ Dragning av nedre bälte (Gr 0) för bakåtvänt läge (blå markeringar)
- ⑪ Dragning av övre bälte (Gr 0) för bakåtvänt läge (blå markeringar)
- ⑫ Bältesdragning (Gr 1) för framåtvänt läge (röda markeringar)
- ⑬ Axelbältesok
- ⑭ Bältesok
- ⑮ Nackstöd
- ⑯ Grenkudde
- ⑰ Babyinsats
- ⑱ Kil för bakåtvänt läge
- ⑲ Förvaring för bruksanvisning

Säkerhet

- Våra produkter är noggrant konstruerade och testade för ditt barns säkerhet och komfort. Använd endast tillbehör som säljs eller godkännts av tillverkaren. Användning av andra tillbehör kan vara farligt.
- Vi rekommenderar dig att noga läsa igenom denna bruksanvisning innan du använder produkten.
- Behåll alltid anvisningarna för framtida referens. Det finns ett särskilt förvaringsfack för detta i barnstolen.

UNIVERSELLET SYSTEM MED TRÉPUNKTSBÄLTE:

- Godkänd modell ECE R44/04
- För GRUPP 0 (spädbarn under 10 kg): sätet måste monteras i bakåtvänt, halvt lutande läge fram eller bak i bilen.
- Denna produkt får inte monteras bakåtvänt i säten med KROCK-KUDDAR.
- För GRUPP 1 (barn från 8 till 18 kg) måste sätet monteras i framåtvänt läge bak i bilen. Flytta framsätet så långt framåt i bilen som

möjligt så att barnet inte träffar det.

- Tillverkarens ansvar är begränsat till vad som omfattas av EU-förordningen (R44/04). Detta godkännande undanröjer inte behovet av varsamhet och respekt för trafikreglerna.
- När du har satt barnet i bilbarnstolen kontrollerar du att bilbältet är tillräckligt spänt genom att dra i bältet. Se också till att bältet inte har vridits
- Kan endast monteras i fordon med statiska, självindragande trepunktsbälten som överensstämmer med EEG-förordning nr 16.

Barnet:

- Lämna aldrig barnet utan uppsikt.
- Lämna aldrig barnet ensamt i bilen.
- Även en lätt krock med bilen kan göra ett barn till en projektil.
- För din egen och ditt barns säkerhet, sätt alltid barnet i bilbarnstolen, hur kort din resa än är.
- Se till att remmarna under magen ligger så lågt som möjligt för att stödja bäckenet på rätt sätt.
- Temperaturen inuti ett fordon kan bli mycket hög, särskilt efter en lång tids exponering för solen. Det rekommenderas starkt att man under sådana förhållanden täcker över bilens säte med ett tyg eller motsvarande för att förhindra att selens fästen, och särskilt metalldelarna, blir heta och bränner barnet.

Övriga instruktioner:

- Denna fasthållningsanordning för barn är endast effektiv om man följer bruksanvisningen.
- Sätt alltid fast fasthållningsanordningen för barn även när barnet inte sitter i den.
- Användaren måste alltid kontrollera att bagage och andra föremål som kan orsaka skada på barnet i bilbarnstolen vid krock är ordentligt fastsatta.
- Placera aldrig tunga föremål på hatthyllan för att undvika risk för projektiler vid en olycka.
- De styva delarna och plastsektionerna i en barnfasthållningsanordning bör placeras och monteras på ett sådant sätt att de inte kan, när fordonet används under normala förhållanden, fastna under ett rörligt säte eller i fordonets dörr.
- Kontrollera alltid att ingen del av sätet eller selen sitter fast under ett säte eller i fordonets dörr.



- Det är viktigt att byta ut bilbarnstolen efter en olycka.
- Modifiera aldrig bilbarnstolens och säkerhetsbällets konstruktion eller material utan att rådfråga tillverkaren.
- Använd inte fasthållningsanordningen för barn utan överdrag. Byt inte sätesöverdraget mot ett överdrag som inte rekommenderas av tillverkaren, eftersom det kommer att ha en direkt effekt på barnets fasthållning.
- Fällbara säten måste alltid låsas på plats
- Montera sätet i ditt fordon efter köpet. Kontakta din leverantör omedelbart (före användning) om du stöter på monteringsproblemen på grund av bilbällets längd.
- Om du är osäker på korrekt montering eller användning av systemet, rekommenderas att du kontaktar leverantören eller tillverkaren av systemet för fasthållning av barn.

Underhåll

Textil:

- Läs etiketten med tygets sammansättning innan rengöring. Där hittar du de tvättsymboler som gäller för rengöring av produkten.

Tvättpiktogram:



Chassi:

- Rengör chassit med en fuktig trasa

Miljö

Förvara plastförpackningsmaterialet utom räckhåll för barn för att undvika risk för kvävning.

När du inte längre använder produkten ber vi dig att kassera produkten miljövänligt genom att sortera avfallet och kassera det i enlighet med lokal lagstiftning.

Frågor

Om du har några frågor kan du kontakta din lokala leverantör av Bébé Confort (se www.bebeconfort.com för kontakttuppgifter). Se till att du har följande information till hands:

- Serienummer längst ner på ECE-certifikatets orange etikett;
- - Märke och typ av bil och säte på vilken bilbarnstolen Bébé Confort Eversafe+ används.
- Barnets ålder (storlek) och vikt.

GARANTI

Vår 24 månaders garanti speglar vårt förtroende för den suveräna kvaliteten på vår design, teknik, produktion och produktprestanda. Vi garanterar att denna produkt har tillverkats i enlighet med aktuella europeiska säkerhetsnormer och kvalitetskrav som gäller för denna produkt, samt att produkten är fri från fel i material och utförande vid tidpunkten för köpet. Under de omständigheter som nämns här kan denna garanti åberopas av konsumenterna i de länder där denna produkt har sålts av ett dotterbolag till Dorel-koncernen eller av en auktoriserad återförsäljare eller handlare.

Vår 24 månaders garanti täcker eventuella tillverkningsfel i material och utförande vid användning under normala förhållanden och i enlighet med vår bruksanvisning under en period på 24 månader, från datumet för det ursprungliga inköpet av den första slutkunden. För att begära reparation eller reservdelar inom garantitiden för fel i material och utförande måste du presentera inköpsbevis för köpet, vilket ska ha skett inom de 24 månader som föregår begäran om service.

Vår 24 månaders garanti täcker inte skador som orsakats av normalt slitage, olyckor, felaktig användning, vårdslöshet, brand, kontakt med vätskor eller andra yttre faktorer, som en följd av underlåtenhet att följa bruksanvisningen, skador till följd av användning tillsammans med en annan produkt, skador till följd av att service utförts av personer som inte är auktoriserade av oss, om



produkten blir stulen eller om någon etikett eller något identifikationsnummer har avlägsnats från produkten eller ändrats. Exempel på normalt slitage innefattar hjul och tyg som slits genom regelbunden användning samt naturlig blekning och slitage av färger och material på grund av normal förslitning av produkten.

Detta ska du göra i händelse av fel:

Om problem eller skador uppstår är det bästa alternativet för snabb service att besöka närmaste av oss auktoriserade återförsäljare eller handlare. Vår 24 månaders garanti erkänns av dem(1). Du måste visa upp bevis på inköp, där inköpet ska ha skett inom de 24 månader som föregår begäran om service. Det är enklast om du får din begäran om service godkänd i förväg av oss. Om du skickar in en giltig reklamation enligt denna garanti kan vi begära att du återlämnar produkten till den av oss auktoriserade återförsäljaren eller handlaren eller att du skickar produkten till oss enligt våra anvisningar. Vi betalar för transport och returfrakt om alla anvisningar följs. Skador och/eller defekter som varken omfattas av vår garanti eller av konsumentens lagliga rättigheter och/eller skador och/eller defekter på produkter som inte omfattas av vår garanti kan hanteras till en rimlig avgift.

Konsumentens rättigheter:

Konsumenten har lagliga rättigheter enligt tillämplig konsumentlagstiftning, som kan variera från land till land. Konsumentens rättigheter enligt tillämplig nationell lagstiftning rättigheter påverkas inte av denna garanti.

Denna garanti ges av Dorel Nederländerna. Vi är registrerade i Nederländerna under företagsnummer 17060920. Vår företagsadress är Korendijk 5, 5704 RD Helmond, Nederländerna, och vår postadress är P.O. Box 6071, 5700 ET Helmond, Nederländerna.

Du hittar namn och adressuppgifter på andra dotterbolag i Dorel-koncernen på den sista sidan i denna bruksanvisning och på vår hemsida för det berörda varumärket.

(1) Produkter som köps från återförsäljare eller handlare som tar bort eller byter etiketter eller identifikationsnum

A blank sheet of lined paper with rounded corners and horizontal ruling lines. The page is white with a thin black border and 18 horizontal lines. The top and bottom corners are rounded.

DOREL U.K. LTD

Imperial Place, 4
Maxwell Road,
Borehamwood,
Hertfordshire, WD6 1JN
UNITED KINGDOM

DOREL FRANCE S.A.S

Z.I. - 9 bd du Poitou
BP 905
49309 Cholet Cedex
FRANCE

DOREL GERMANY GMBH

Lintgasse 9
50667 Köln
DEUTSCHLAND

DOREL ITALIA S.P.A.

a Socio Unico
Via Verdi, 14
24060 Telgate (Bergamo)
ITALIA

DOREL HISPANIA, S.A.U

Edificio Barcelona Moda Centre
Ronda Maiols, 1
Planta 3ª, local 340
08192, Sant Quirze del Vallès
ESPAÑA

DOREL NETHERLANDS

Postbus 6071
5700 ET HELMOND
NEDERLAND

DOREL PORTUGAL

Rua Pedro Dias, 25
4480-614 Rio Mau (Vila do Conde)
PORTUGAL

DOREL BRASIL

Av. Nilo Peçanha 1516/1582 - 28030-035
Campos dos Goytacazes - RJ
CNPJ: 10.659.948/0001 - 07 BRASIL

DOREL POLSKA SP. Z O.O.

ul. Inwestycyjna 14
41-208 Sosnowiec
POLAND

